

商品カタログ
受注期間
2021年4月1日～
2022年9月末



九州電力
管内版

WEB申込
限定

未来を灯す

建ててお得を
たてとく?

建て待 でんち

—— でんち・でんちライフ ——
—— でんちE・でんちライフE ——





10年後、15年後… 家族の未来を灯すのは お得なでんき。

新しい住まいはご家族のこれからの人生のライフステージとなります。

そして、その暮らしを身近で支えてくれるのは「でんき」です。

おうち時間が増え、ニューノーマル時代を迎えたいま、ぜひイメージしてください。

家族の未来を灯す「でんき」のことを。

家族みんなが、おうち時間を豊かに過ごせるニューノーマル。



消費電力や電気料金が上がっても
お金のことを気にせず、でんきが使えたら。

[!] おうち時間の増加で、電気料金が上がっています。

FACT DATA

【月毎の平均電気料金】

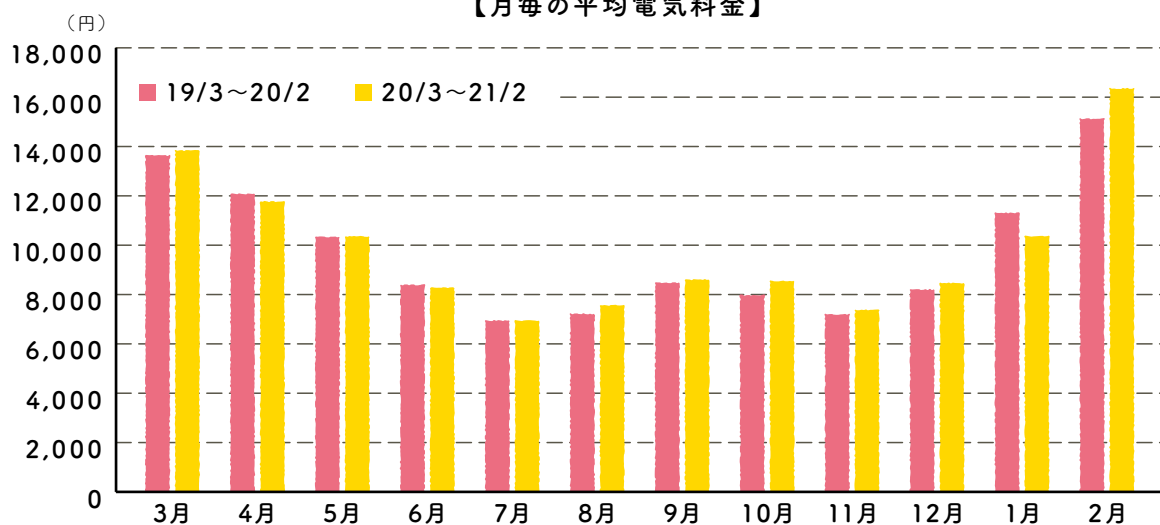

出典：当社ご契約者様データ

SOLUTION

建て得でんちなら、
電気料金を気にせず、安心してでんきを使えます。

太陽光発電システムで発電した電気を使用しながら、余った電気を大容量蓄電池に貯められる建て得でんち。
もちろん、その電気を夜間に使用することも可能です。



[!] 災害の発生や原油価格等により、電気料金は大きく変動します。

FACT DATA

【電気料金平均単価の推移】

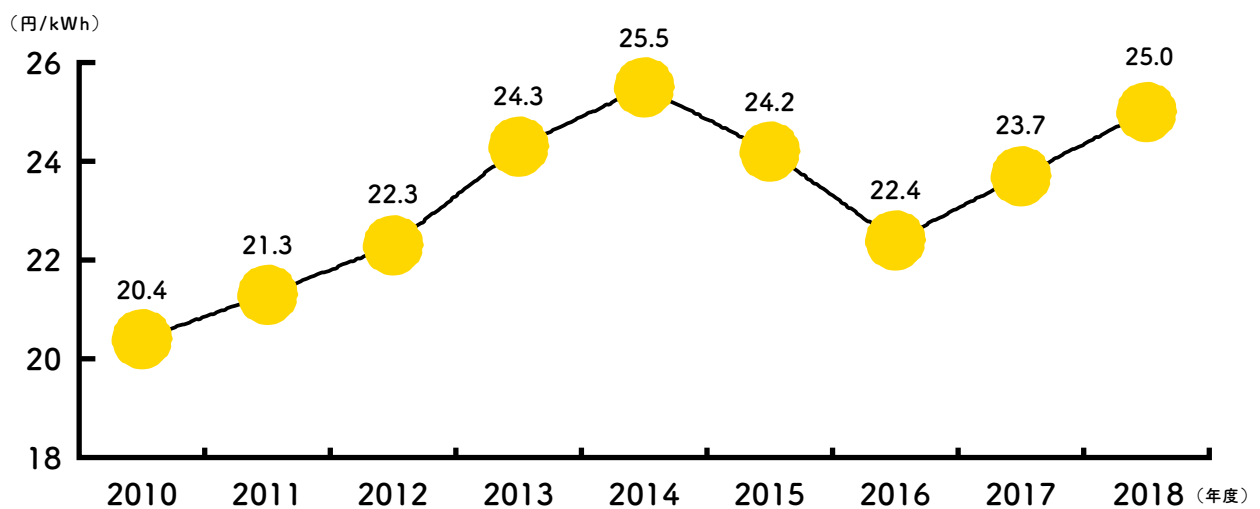

出典:資源エネルギー庁ウェブサイト (<https://www.enecho.meti.go.jp/about/pamphlet/energy2018/html/002/>)

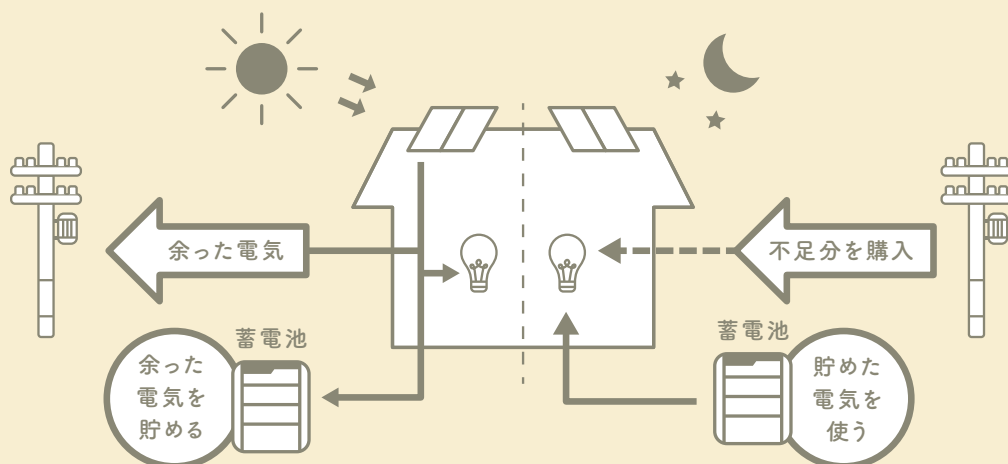

万一に備えることで、家族が安心して暮らせる住まいへ。

台風や地震の被害が身近な日本 災害時の停電でも、でんきが使えたら。

[!] 停電のとき、多くの“当たり前”が使えず困ってしまいます。

FACT DATA

【まる1日の停電時でも、『できるとうれしい』Best5は?】

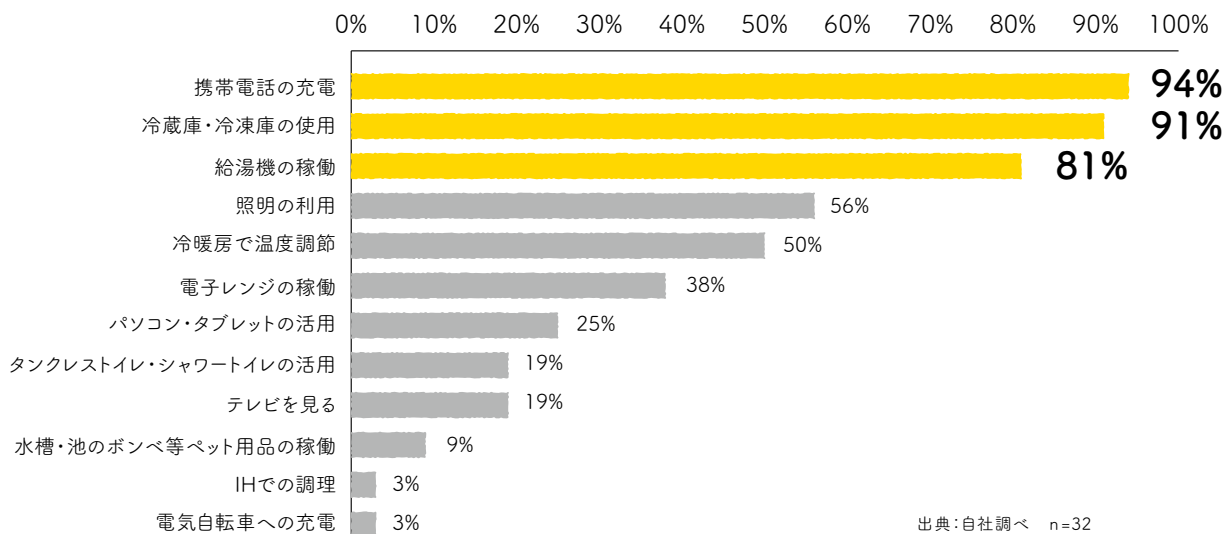

SOLUTION

建て得でんちなら、停電のときでも、 いつもと変わらずでんきを使えます。

日中は太陽光発電システムの自立運転により発電した電気を使用し、
夜間は日中に大容量蓄電池へ貯めた電気を使用できるので、
停電することなく変わらない日常を過ごすことができます。

太陽光発電システムの設置とほぼ同額で 太陽光発電と蓄電池のセットを設置。

必要全額は未設置の場合の15年間の電気代にほぼ同等です

蓄電システム
約220万円

太陽光発電システム
約220万円

蓄電+太陽光
約220万円

約230万円

一般的なZEH

建て得でんち

太陽光発電や蓄電池を
設置しない一般的な住宅の
15年間の電気代

さらに!補助金があれば
補助金分が丸々お得に

そして20年、その後も。
家族の笑顔のために、
お得なでんき。

建て得でんち・でんちEは圧倒的に安い電気代でZEHにお住まいいただくためのサービスです。

0円で使える電気がこんなに！

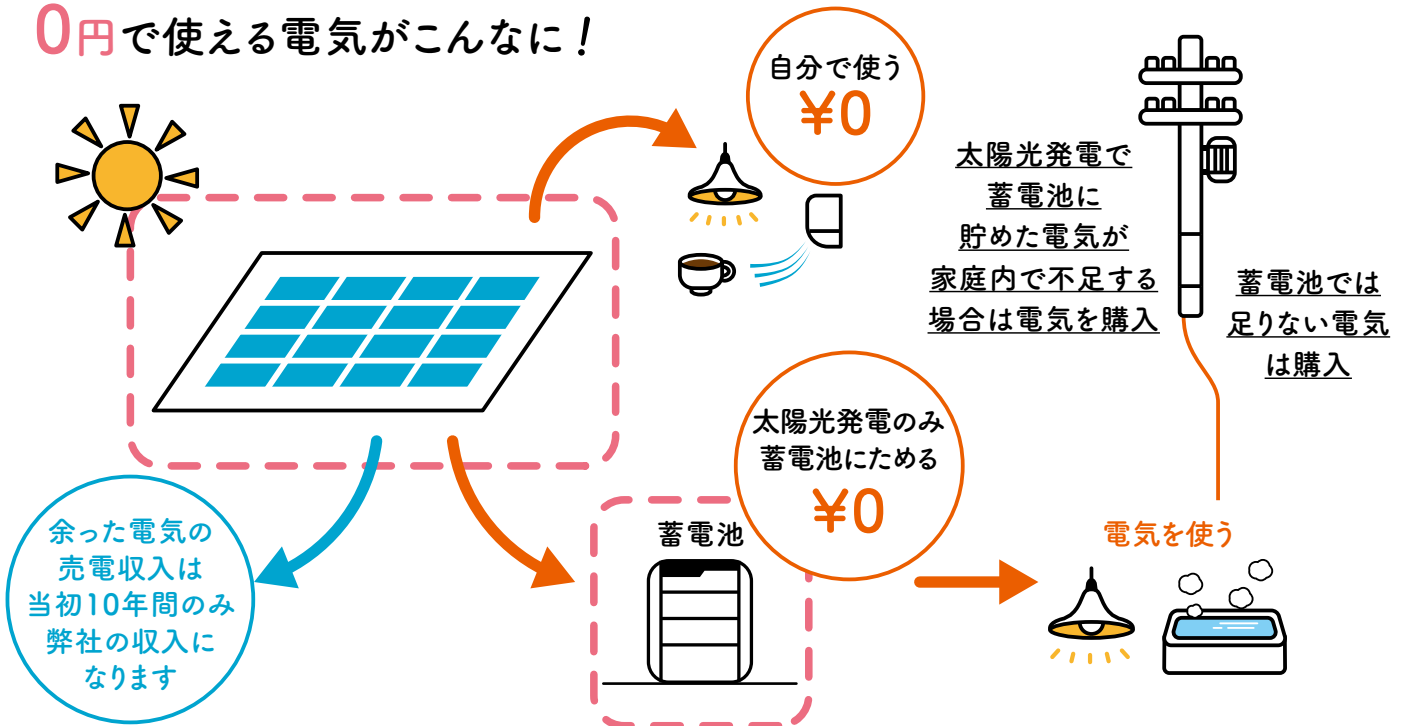

建て得でんちは

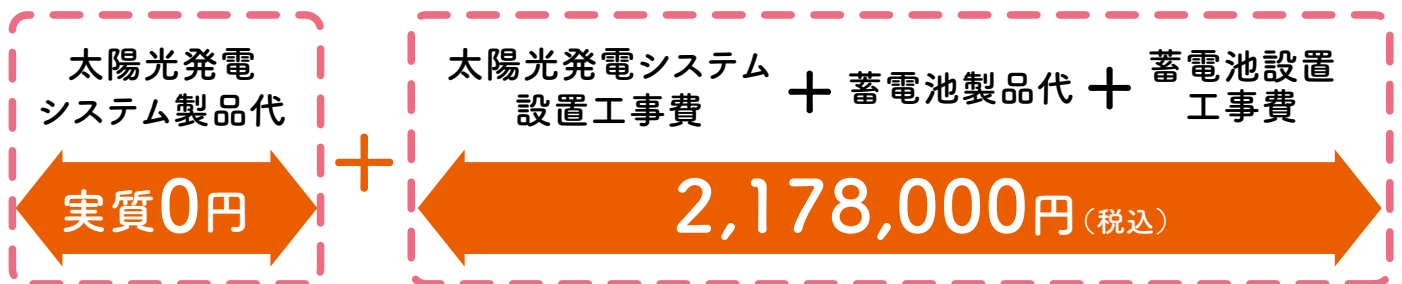

※建て得でんちライフ・でんちライフEは 2,288,000円 (税込)

建て得でんちは

大容量の太陽光発電システム+大容量の蓄電池で快適な省エネライフを支援

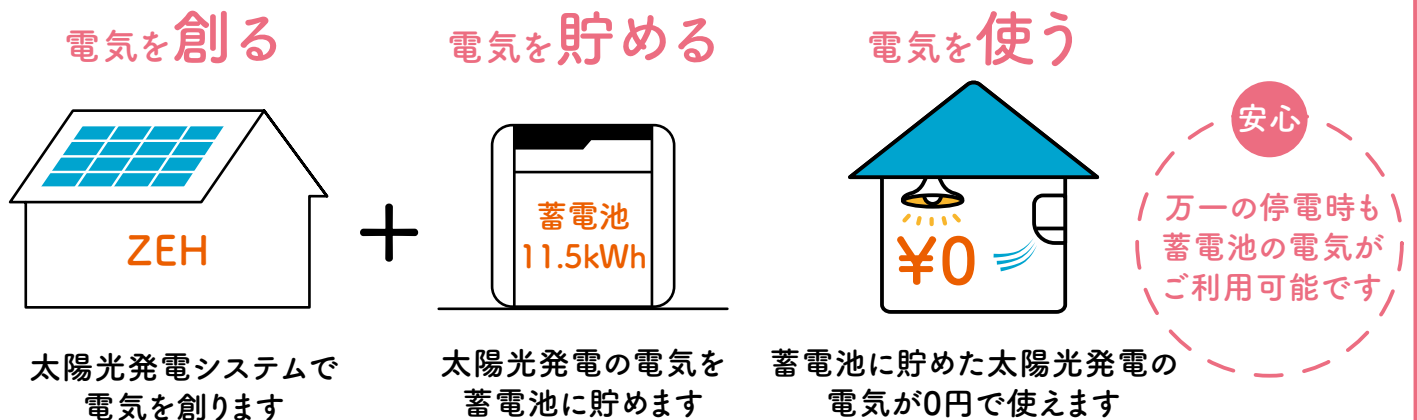

建て得でんち・でんちEの電気

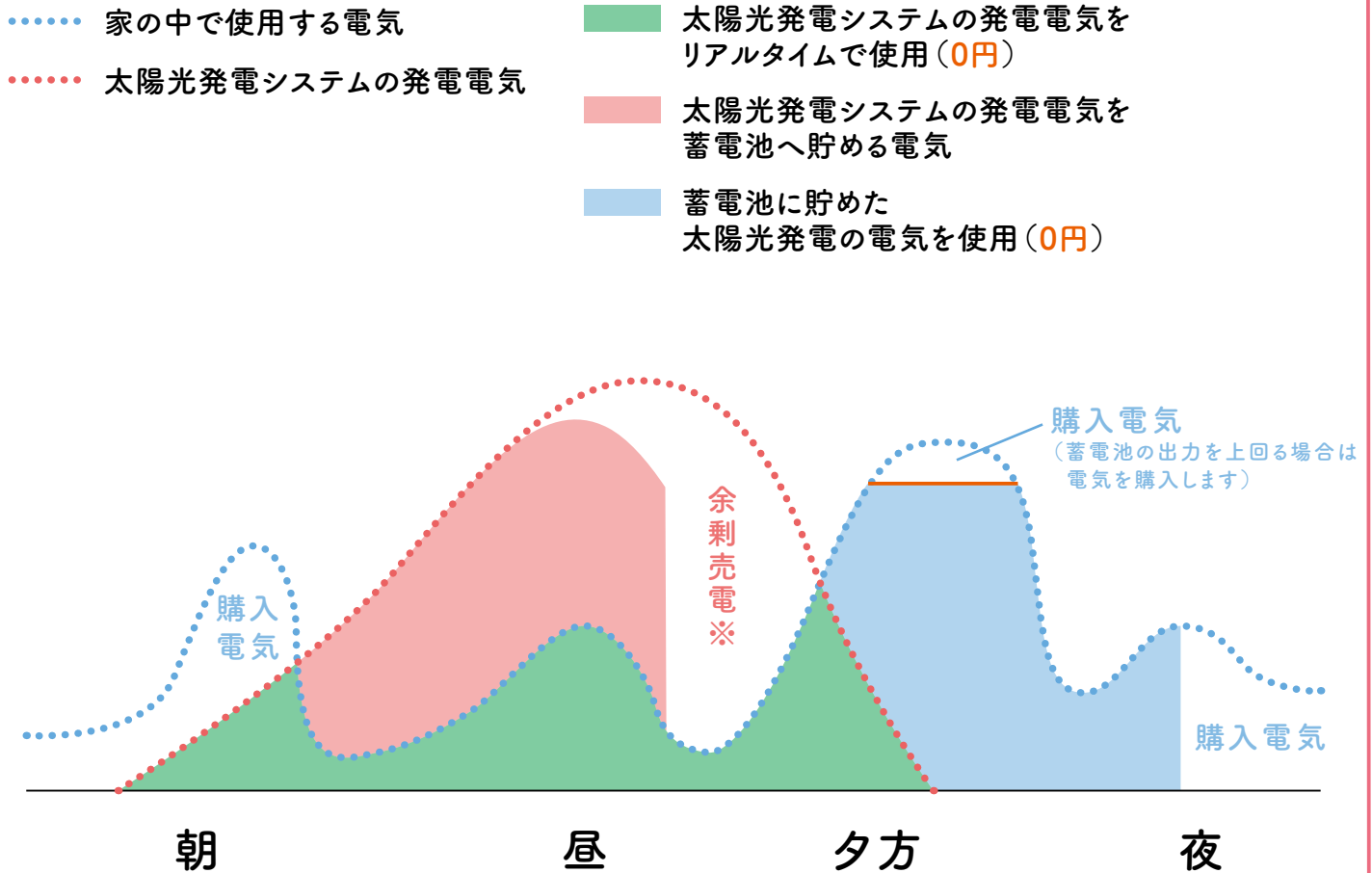

※余剰売電は当初10年間はLIXIL TEPCO スマートパートナーズの収入となります。11年目以降はお客様の収入となります。発電量は天候により大きく変動します。発電が少ない場合でも、お客様に追加費用が発生することはありません。(発電が少ない日が続くと弊社から供給する有料電気の購入量が増えます)

どれだけ安いの？

一般住宅 vs 建て得でんちE 光熱費シュミレーション

	月額	15年間の費用
一般的な住宅の場合の光熱費 ※1 電気代は東京電力PG管内従量電灯60A 電気使用量:430kWh/月 ガス代は東京ガス一般料金(東京地区) ガス使用量:40m ³ /月	電気代 12,842円 ガス代 6,274円 合計 19,116円 ※1	電気代 2,311,560円 ガス代 1,129,320円 合計 3,440,880円
建て得でんちEの場合の光熱費(オール電化) 太陽光パネル10.125kWの場合 ※2 電気代は建て得バリューEプレミアム (東京電力PG管内)6kVA契約で試算 ※3 11年目以降 買取価格を9円/kWhで試算	電気代 3,374円 ※2	電気代 607,320円 売電収入▲276,000円 合計 331,320円 ※3

なんと15年で
3,109,560円も
差が出ます!

『建て得でんち・でんちE』の3大ポイント

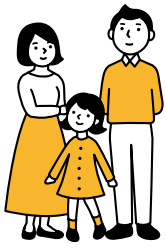

『いい家をお得に建てたい』
お客様に提供する
ZEH購入者限定のサービスです。

- 1 **太陽光発電システムの製品代が実質0円**
お得
- 2 **毎月の電気代を大幅に削減**
お得
- 3 **大容量(11.5kWh)蓄電池も同時設置でリーズナブルな価格でご提供**
お得

お得①
建てる
とき

どうして、
太陽光発電システムの
製品代が**実質0円**なの？

「LIXIL TEPCO スマートパートナーズ」が余剰売電収入を得る代わりに、お客様の太陽光発電システムの製品代の割賦支払い負担を実質的にゼロにします。ご契約期間は10年となります。
※満期までに解約される場合には清算金が発生します。
※別途太陽光発電システムと蓄電池設置の工事費と蓄電池の製品代が有料が必要です。

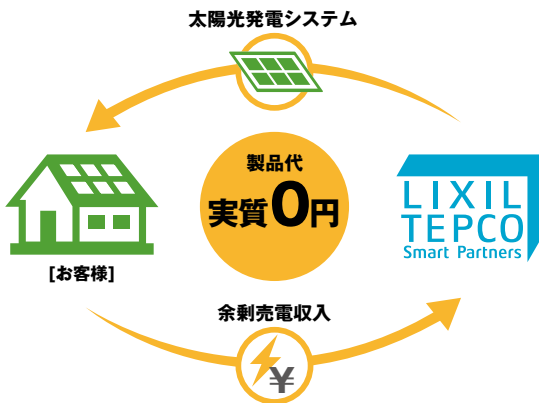

- ◆ **太陽光発電システムの工事費は設置容量によらず均一です。**
- ◆ **たくさんのせるほどオトクになります。**

※工事費には事業認定申請等の各種手続きの費用を含みます。

お得②
住んで
から

なぜ、毎月の**光熱費**が
安くなるの？

断熱性や省エネなど環境性能が高い建材・設備を使用することで、消費電力の削減はもちろん、「LIXIL TEPCO スマートパートナーズ」がオール電化対応プランも選べるメニューを提供。月々の光熱費が大幅に削減できます。

① ZEHで消費電力を大幅に抑えられます。

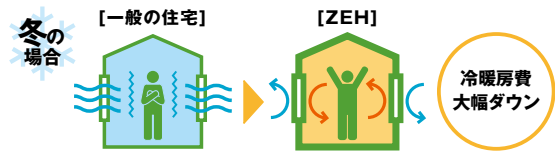

② 太陽光発電システムで
発電した電力は**0円**で使用できます。

(下図の赤枠内が0円で利用できます)

※雨天や夜間など発電量が消費量より小さい場合は電力の購入が必要になります。

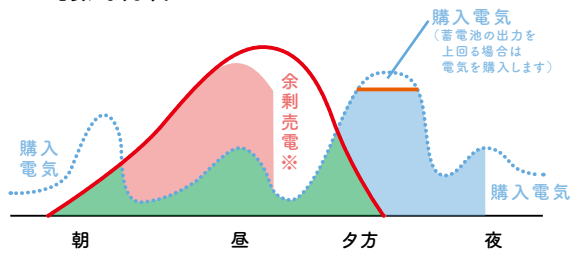

①②により

一般の住宅
ZEH
+建て得でんち
プレミアム

光熱費
大幅削減!



ビックリするくらい
安い電気代になるのが
特徴ですよ



ご利用に必要な要件

ZEH※で太陽光パネルの容量が
5kW以上になる案件に対応します。

※ZEHの必要要件については、経済産業省の規定をご参照ください。
※垂直積載量が50cmを超えて75cm以下のエリアでは太陽光パネルの容量が7kW以上になる案件に対応します。
※Nearly ZEH,ZEH Orientedには対応しません。

補助金活用でさらにオトク!

蓄電池には補助金が交付される場合があります。
各交付条件をご確認ください。

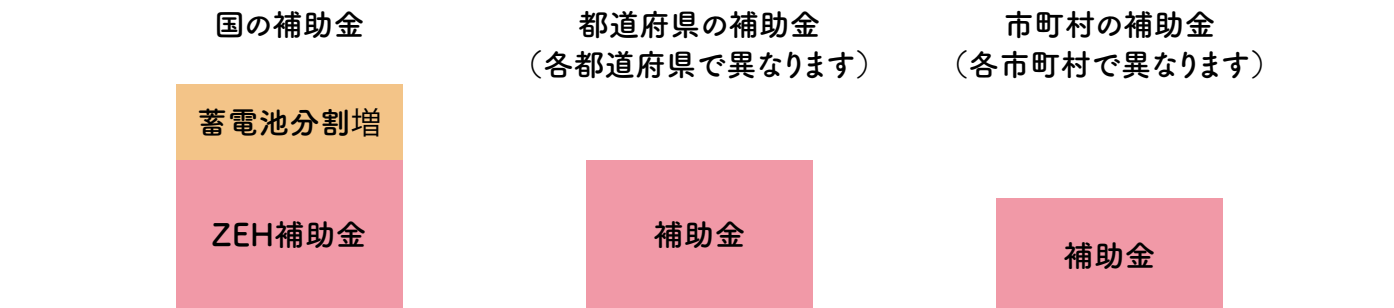

「建て得でんち利用 vs 自己資金で購入」経済シミュレーション

太陽光発電システム 10.125kW 設置の一例	『建て得でんち』	自己資金で購入
導入コスト(税込)	2,178,000円	5,038,000円

当初10年	売電収入	0円	1,283,789円
	電気代削減	1,321,925円	1,321,925円
	合計	1,321,925円	2,605,714円

11~15年目	売電収入	294,128円	294,128円
	電気代削減	603,923円	603,923円
	合計	898,051円	898,051円

効果 … コスト15年計	41,976円	▲1,534,235円
--------------	---------	-------------

11年目以降の売電収入はお客様の収入になります。
売電先は、お客様が任意で選べます。

表示金額は消費税10%を含んでおります。

※ 試算条件: 東京地区・南向き・電気料金26円/kWh・FIT売電単価19円/kWh・11年目以降の売電単価9.3円・再エネ賦課金2.98円/kWh・自己資金で購入の場合の設置コストは20年度の経済産業省想定コストより21年度コストとして27.5万円/kWを推定

※2 お得額: 入居後15年間の売電収入及び電気代削減効果見込ー設置費用に伴う支払い総額で消費税10%を含む金額
太陽光発電による自家消費量は年間4,821kWh

建てる時も、住んでからもお得。 それが建て得でんち・でんちEです。

家を建てる時に大切なのが、「最初にかかるお金」と「毎月かかるお金」を考えることです。建て得ライフなら、そのどちらも抑えられるからとってもお得。しかもZEH仕様の家にできるため、毎日快適に暮らしながら、ムリ・ムダのない賢くお得な生活が実現できるんです。

建て得でんち・ でんちライフ

電気・ガス併用対応

LIXIL商品を採用するほど、
電気料金がドンドンお得に！

LIXILのサッシ・ドア・太陽光発電システムの3点セットをベースに、ご採用いただく商品が増えるほど電気料金がお得になります。

建て得でんち・でんちライフの3つの料金プラン

(料金は税込です)

建て得でんち・ でんちライフ のメニュー	電気料金 電気料金プラン名	基本料金		電力量料金		
		S	L	最初の 120kWhまで	120kWh超え 300kWhまで	300kWh 超過
		30A~60A	6kVA以上			
プレミアム	建て得バリュープレミアム[S・L]	10A(1kVA)あたり 297円		<一律> 2,094.89円	21.73円/kWh	24.54円/kWh
スタンダード	建て得バリュースタンダード[S・L]				22.18円/kWh	25.06円/kWh
ライト	建て得バリューライト[S・L]				22.42円/kWh	25.32円/kWh

※建て得でんちの電気料金は建て得バリューと同じになります。
※電気料金のお支払い方法は口座振替となります。
※この他に再生可能エネルギー発電促進賦課金および燃料費調整額の加算等が行われます。

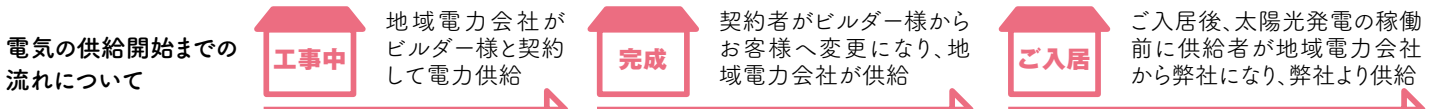

LIXIL商品の採用数に応じて電気料金を割引！

○は必須採用商品、□はどちらか1つを選択。

LIXIL商品のご採用商品	サッシ	ドア	太陽光発電システム*	構造パネル	システムバス	システムキッチン	トイレ
建て得バリュープレミアム	○	○	○	○	□	□	○
建て得バリュースタンダード	○	○	○	○	□	□	○
建て得バリューライト	○	○	○	○	□	□	○

※太陽光発電システムはLIXIL TEPCO スマートパートナーズからのご購入となります。その他の商品はLIXIL TEPCO スマートパートナーズにご利用登録いただいたビルダー様からご購入となります。
※上記の条件を満たさない場合は受注ができません。

■建て得のバリエーション

	建て得でんち	建て得でんち E
	電気・ガス併用住宅向け	オール電化住宅向け
電気料金	従量制	時間帯別料金制
プラン	プレミアム	プレミアム
	スタンダード	スタンダード
	ライト	—

建て得でんちE・ でんちライフE

オール電化対応

LIXIL商品の採用数に応じた
オール電化対応の
料金プランをご用意しています。

(エコキュートなど1kVA以上の夜間蓄熱機器を設置される方が対象となります。)

【オール電化住宅でご利用のイメージ】

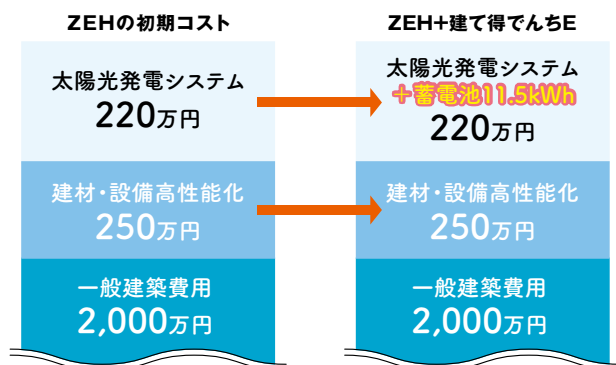

建て得でんちE・でんちライフEの2つの料金プラン

主にオール電化住宅にお住まいのお客様におすすめのプランです。

(料金は税込です)

建て得でんちE・ でんちライフE のメニュー	電気料金 電気料金プラン名	基本料金			電力量料金		
		10kVAまで	10kVA超え~ 15kVA	15kVA超え /1kVAあたり	午前6時~翌日の午前1時		午前1時~ 午前6時
					平日	休日	
プレミアム	建て得バリューEプレミアム	1,650円	4,400円	550円	24.95円/kWh	19.86円/kWh	13.21円/kWh
スタンダード	建て得バリューEスタンダード				25.46円/kWh		

※建て得でんちEの電気料金は建て得バリューEと同じになります。
※電気料金のお支払い方法は口座振替となります。
※この他に再生可能エネルギー発電促進賦課金および燃料費調整額の加算等が行われます。

電気の供給開始までの
流れについて

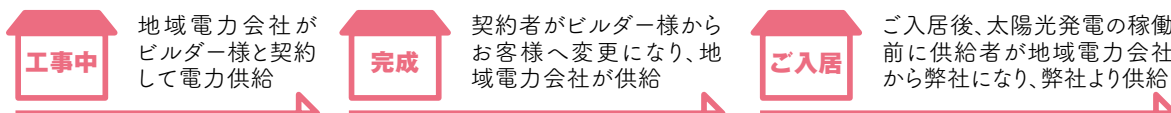

LIXIL商品の採用数に応じて電気料金を割引!

○は必須採用商品、□はどちらか1つを選択。

電気料金プラン名	LIXIL商品のご採用商品	サッシ	ドア	太陽光発電システム*	構造パネル	システムバス	システムキッチン	トイレ
建て得バリューEプレミアム		○	○	○	○	□	□	○
建て得バリューEスタンダード		○	○	○	○	□	□	○

※太陽光発電システムはLIXIL TEPCO スマートパートナーズからのご購入となります。その他の商品はLIXIL TEPCO スマートパートナーズにご利用登録いただいたビルダー様からご購入となります。
※上記の条件を満たさない場合は受注ができません。

ご利用にあたっての留意点

下記に該当するものはご利用ができません

①南側に山や建物などの障害物があり 1日の半分以上が影になる建物

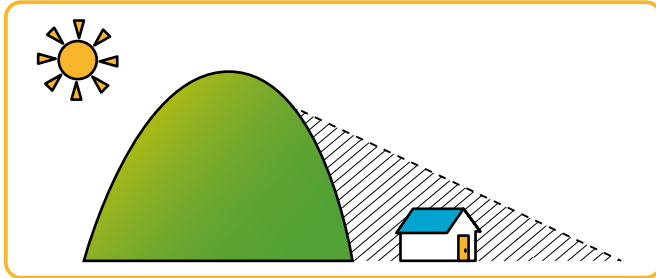

②煙突のある建物



③屋根材や屋根勾配が当社指定の基準を満たさないもの

■適用屋根材の基準

屋根材	基準積雪量が50cm以下のエリア		基準積雪量が51cm以上75cm以下のエリア	
	適用	対応勾配	適用	対応勾配
スレート材	○	3寸～10寸	○	3寸～10寸
縦葺き板金屋根材	○	0.5寸～5寸	○	0.5寸～5寸
横葺き板金屋根材	▲	3寸～10寸	×	
瓦(適用一覧ご参照)※	▲	3寸～10寸	×	
瓦棒心木あり	▲	0.5寸～10寸	×	
瓦棒心木なし	▲	0.5寸～10寸	×	

■利用不可の屋根材例



▲はオプション対応となり、施工費が標準価格に加え107,800円(税込)が必要です。

※弊社が認める条件で標準採用パネル以外の採用を行う場合には別途107,800円(税込)のオプション料金が必要になります。標準採用パネルは時期により商品が変わります。

※適用一覧はホームページに掲載。 ※屋根材ごとに適用基準がありますので、適用基準内での対応になります。

④LIXILの太陽光設置基準・蓄電池設置基準を充足しないもの

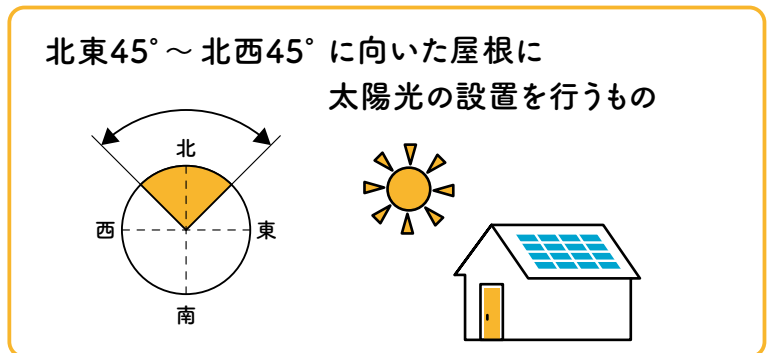
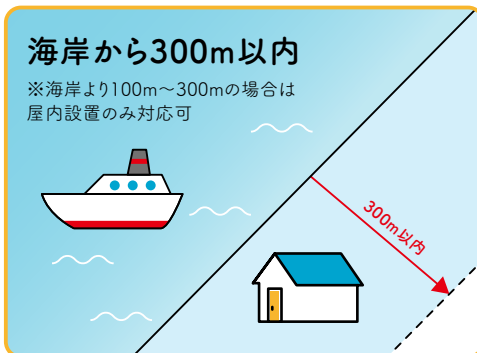

蓄電池の設置は「建築物省エネ法に基づく1、2地域」については屋内設置になります。

⑤建て得でんち・でんちライフの太陽光設置容量基準を充足しないもの

■建て得でんち・でんちライフの太陽光設置容量基準(指定のZEHの性能を充足し、下記の基準の充足が必要です)

プラン	基準積雪量が50cm以下のエリア	基準積雪量が50cmを超えて75cm以下のエリア
建て得でんち・でんちE	太陽光発電パネルの出力が8kW以上	太陽光発電パネルの出力が10kW以上
建て得でんちライフ・でんちライフE	太陽光発電パネルの出力が5kW以上8kW未満	太陽光発電パネルの出力が7kW以上10kW未満

※太陽光発電システムはパワーコンディショナーの容量が5.5kw以内になる範囲で屋根に設置可能な部位に最大設置を行います。

建て得でんち・建て得でんちライフは容量によらず適用要件を満たせば太陽光発電システムの製品代が実質0円になります。

※太陽光発電システム及び蓄電池の商品及び施工法については弊社指定の商品、工法となります。

⑥ご利用にあたっては10年間の信販会社とのローン契約があります。

(太陽光発電システムの製品代は実質0円になります)

ローン契約には信販会社の審査があり、万一審査不合格になると建て得の利用ができません。

建て得のお申込者様の要件について

下記に該当する方はお申込ができません

- ① 建て得ご契約者様・電気契約者様・建物所有者様が同一名義でない方
- ② 70歳以上の方
- ③ 定期収入のない方
- ④ 過去に太陽光発電を建築住所と同一の敷地にお申込者名義で設置されている方
- ⑤ メールアドレスをお持ちでない方
- ⑥ 契約手続き期間中に2週間以上国内にいない方

※ご入居後にインターネット契約が必ず必要になります。

下記の設備は建て得をご利用期間中はご採用ができません

- ・1kW以上の蓄電池の追加設置
- ・電気自動車から住宅へ電気を供給する設備
- ・発電設備の追加

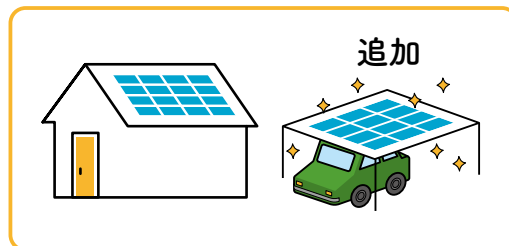
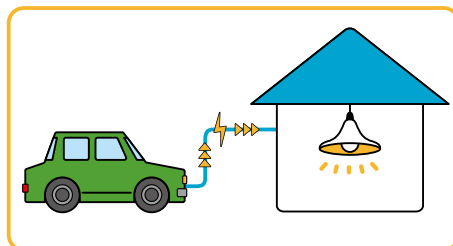
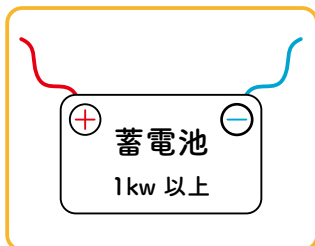

※ご契約期間中でも、ご採用が判明した場合には解約となります。

下記の建物は建て得のご利用ができません

(契約期間中は下記への変更もできません)

- ・店舗付住宅
- ・共同住宅
- ・法人名義
- ・モデルハウス

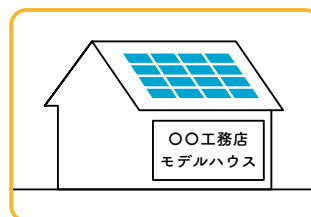
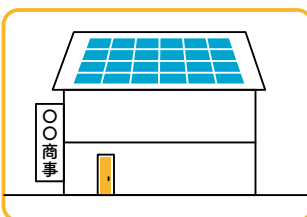
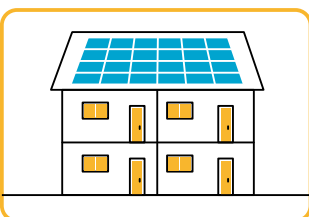
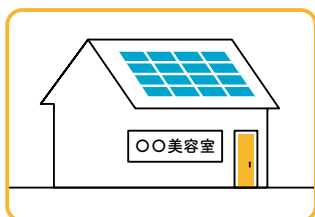

※ご契約期間中に上記の様な建物への用途変更が判明した場合には解約となります。

設置商品について

- ① ご採用商品および設置方法は弊社指定のものとなります。
- ② 発電状況などのご確認はお客様のスマートフォン、タブレットでご確認いただく仕様です。
- ③ HEMSはご提供商品に含まれておりませんので補助金等で必要な場合は、別途ご準備ください。弊社でも有料オプションでLIXIL製HEMSを販売しております(P20ご参照)

※ご契約期間中(10年)に解約となる場合には、解約清算金等の別途費用が発生します。

ご注意のお願い お申込の前に近隣への反射・落雪・電波障害等の影響がないか事前にご確認をお願いします。弊社は太陽光発電システム設置に関する近隣とのトラブルについては免責とし、対応ができません。

システム部材の設置位置について

・パワーコンディショナー

・蓄電池

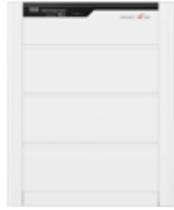

※LIXILが販売する弊社指定商品になります
※同一面で近接するように設置します

①北面等直射日光のあたらない場所へ設置します

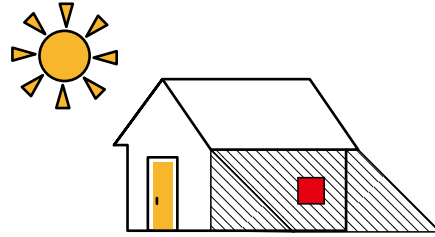

②塩害地(海岸線から300m以内)の場合は蓄電池・パワーコンディショナーの双方を屋内に設置します

蓄電池の設置は「建築物省エネ法に基づく1,2地域」については屋内設置になります。

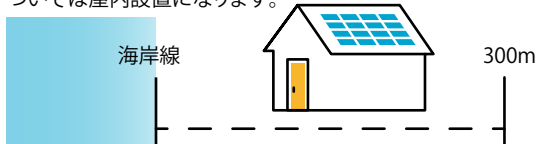

③屋内設置の注意点

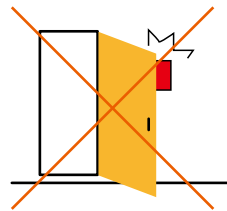

扉が開いて当たる

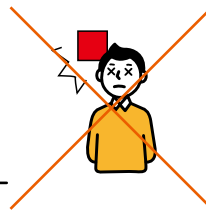

頭が当たる

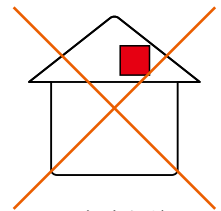

屋根裏など温度が上昇する場所

[パワーコンディショナーの屋内設置について] (海岸線から300m以上のエリアでは屋外設置専用となります)

- 棚や扉などと干渉しない場所を選定してください
- 換気・風通しの悪い場所や温度が著しく上昇する場所(屋根裏・納戸・押入れ・クローゼット・床下・トイレ等)へは設置しないでください
- キッチンやバスルーム出入口など、水や蒸気・湯気・油などにさらされる場所へは設置しないでください
- 電氣的雑音の影響を受けると困る電子機器(パソコンなど)の近くには設置しないでください(通信に関する相互作用の影響を受ける場合があります)

・スマートAI

・スイッチBOX

標準設置位置



スマートAIは分電盤に隣接して設置します

・入線箇所

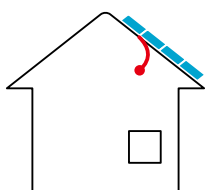

(屋内配管)

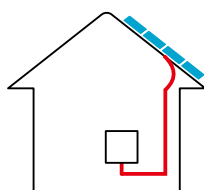

(屋外配管)*

パワーコンディショナーの設置面の上部の壁から入線をします

※配管ダクト色はアイボリーを標準とします。
オプションで黒も選べますのでお申込時にお伝えください。

※パワーコンディショナー本体から地面に向かってアース線が配線されます。

・蓄電池本体右側に配管が露出します



・パワーコンディショナーと蓄電池本体の配管は屋外配管で配管します



お引渡し時のお手続きについて

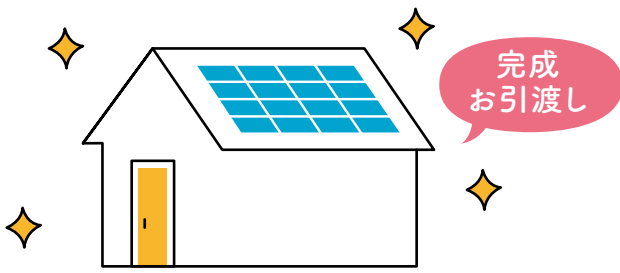

住宅のお引越しが終わりましたら、地域電力会社からお客様の住宅に付与されている下記3点について、メール等で弊社にお知らせいただくことで、弊社からの電気供給が開始されます。

弊社にお知らせいただく内容が掲載されている書類の一例（電力会社により異なります）

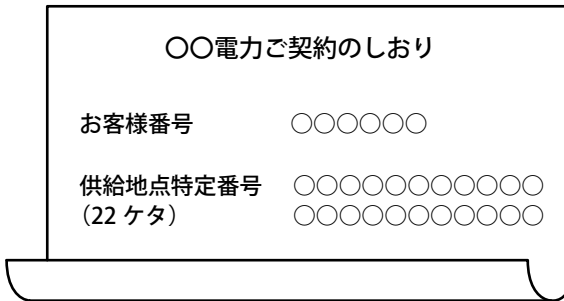

お知らせいただくもの

- ・お客様番号
- ・供給地点特定番号
- ・電力会社名

ご契約のしおりがない方は各電力会社のコールセンターにお電話いただき、ご住所・お名前などを告げていただければ、ご確認いただけます。

太陽光発電システムの 運転開始のお手続きについて

上記のお手続きが完了し、弊社からの電気供給が開始された後、経済産業省からの事業認定があり次第、弊社よりお客様にご連絡をさせていただき、お客様に運転開始を行っていただきます。

※運転開始にはインターネット契約と開通が完了している必要があります

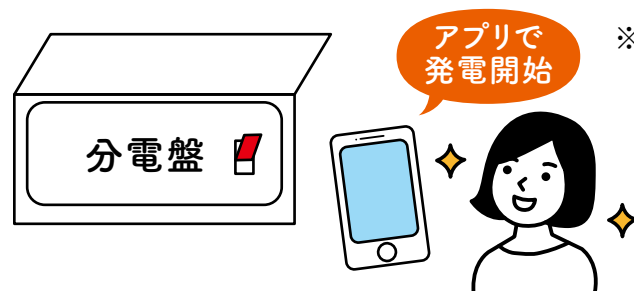

※入居から運転開始まで数週間を要する場合があります。

お申込について

①ご契約先のビルダー様が建て得の利用登録を済ませていただいていることをご確認ください

(利用登録のないビルダー様の場合、建て得の利用ができません)

上棟50日前
まで

上棟7日前
まで

②お申込の流れ

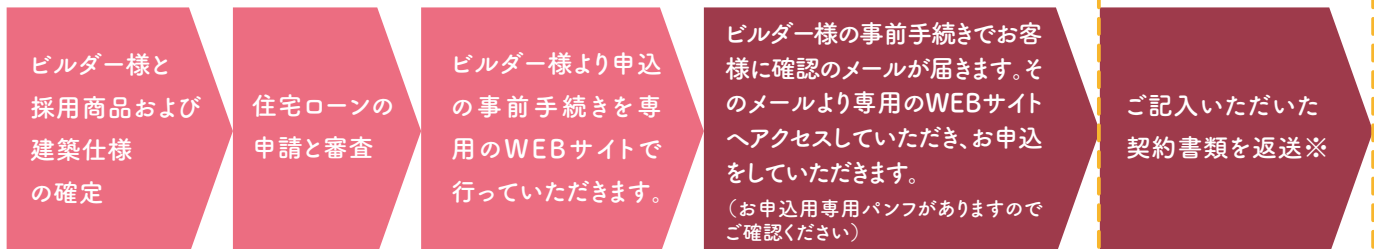

※お申込み後のお客様とのご連絡はメール・電話を活用しますので、受信及び受電のご準備をお願いします。

※書類の記入ミス等があれば再度ご記入いただく必要がありますので早目にご返送ください。

③お申込時点で確定が必要なこと

下記はご契約要件に影響しますのでお申込後は変更ができません。

万が一変更される場合は再申込になりますので、ご留意をお願いします。

- ・屋根材
- ・ZEH性能に影響する変更(間取り、断熱材、窓の寸法変更など)
- ・屋根寸法
- ・建物の高さ

④お支払いについて

費用のお支払いについては下記の種類となりますので、ビルダー様と協議していただき、ご契約時にご希望の方法をお知らせいただきます。

- ①ご契約完了後、上棟日までの期間でお施主様より弊社へお振込いただく方法
- ②ご契約時に信販会社のローン(120回払い)をお申込いただく方法
(信販会社の審査があり、不合格となる場合にはご利用ができません。)
- ③お客様とビルダー様との契約内容に沿ってお客様の代わりにビルダー様が上棟日までにお支払いいただく方法

⑤インターネットのご契約について

本システムの稼働にはご自宅にインターネット環境があることが必須になります。

必ずインターネット契約の準備をお願いします。インターネット接続がないとシステムの稼働ができません。

インターネット契約を実施していただけない場合には、解約の対象となります。

6 お申込後にご連絡いただくこと

- ・お申込書に同封のパネル割付図のレイアウトで設置します。変更はできませんのでご確認をお願いします。
- ・上棟50日前にお申込をいただきますと、屋内配管に対応します。
パワーコンディショナーの設置位置、入線位置、分電盤設置位置をビルダー様と協議をいただき、確定してください。
- ・ビルダー様より上記の図面図示を下図を参考に上棟7日前までに送付いただくようお願いいたします。※
※屋外配管の場合は、屋内への配線引込の関係でご希望に沿えず弊社より変更をお願いする場合があります。
※パワーコンディショナーと蓄電池本体はできる限り近接させてください。(必要な隔離寸法についてはP21に掲載)

立面図記載例

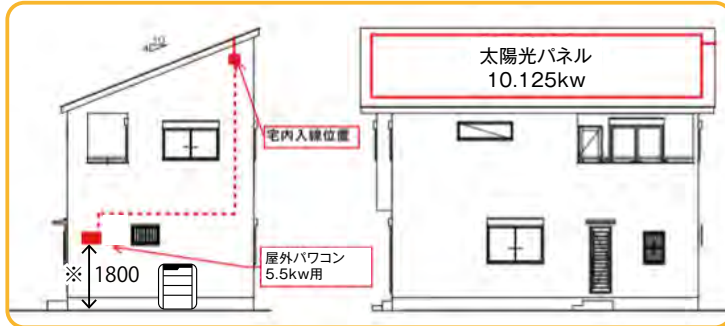

※設置高さが分かるように図示してください。

分電盤記載例

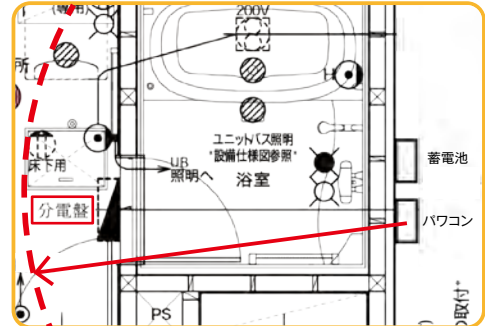

※パワコン位置の半径8m以内に分電盤を設置してください。

お申込の期限と配管対応について

建築工程に合わせた施工を行いますので、お申込には期限があります。

下記の期限にご留意をお願いします。

① 上棟日50日前までのお申込

屋内配管と屋外配管が選べます。

パワーコンディショナーと蓄電池は近接するため屋外配管となります。(P15参照)



パワーコンディショナーへの配管・配線が壁内を通ります。



パワーコンディショナーへの配管・配線が外壁材の外側を通ります。

② 上棟日30日前までのお申込

屋外配管のみに対応します
屋内にモール配線となる場合があります。



パワーコンディショナーへの配管・配線が外壁材の外側を通ります。

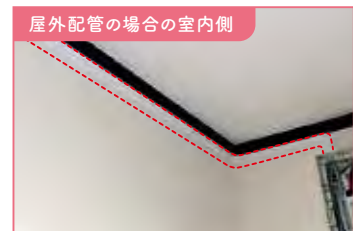

屋内側の配線が内壁材の外側を通る場合があります。(赤点線部)

建て得でんち・建て得でんちライフの適用区分表

		建て得 でんち・でんちE	建て得 でんちライフ でんちライフE
建物性能	ZEH プラス	○	○
	ZEH	○	○
	Nearly ZEH	×	×
	ZEH Oriented	×	×
実質0円の範囲	太陽光製品代	○	○
	太陽光工事代	×	×
有料区分	太陽光工事代(税込)	437,800	547,800
	蓄電池材工提供価格(税込)	1,740,200	1,740,200
太陽光 最低容量	積雪～50cm	8kW	5kW
	積雪50～75cm	10kW	7kW

オプションアイテムのご紹介 (お支払はクレジットカード払いのみになります)

建て得のお申込と同時に申し込んでいただくアイテムです。あとからの申込には対応できません。

①ZEH補助金対応用 追加計測装置

標準商品で売電量、買電量は計測が可能です。ZEH補助金の適用要件として必要な部位の消費電力を計測する為には、本商品をご採用いただくことで対応が可能です。必要な計測地点数をご確認のうえご購入ください。



1SETで2ヶ所の計測ができます。

¥27,500 (税込) (取付料込)

②かさ上げ架台を活用した設置

ハザードマップでの浸水警戒エリア等に設置される場合に下記の架台を活用して、かさ上げして設置することができます。

※洪水による不具合発生時には製品に付随する自然災害補償での補償がございます。(詳細はP28をご覧ください)

スマートベース-H	
型式	SB-H-A
外形寸法	W870×H600×D280mm
設置方法	アンカー固定
材質	ZAM+塗装仕上げ
設置可能環境	塩害地域を含む屋内外
質量	約20.7kg



取付料込み

¥88,000 (税込)

③ 軒カバー



カバーなし

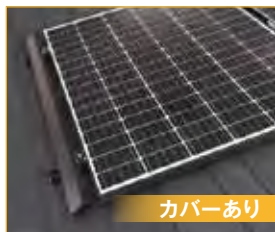

カバーあり

屋根材がスレートの場合や縦葺き板金の場合に軒のデザイン性を向上させるアイテムです。

(軒カバーの下部に金具が見える場合があります)

太陽光パネル1枚に付き

¥4,400 (取付料込)(税込)

④ HEMS機能を備えたIoT便利ツールのライフアシストホームコントローラー (ZEHプラス補助金対応商品)

専用モニター不要でお部屋スッキリ

スマホやタブレット、パソコンで、外出先からでもチェック可能。専用モニターは必要ありません。



電気の使用量をチェック

月別・時間別のピーク値もひと目でわかります。



太陽光発電のチェックもおまかせ

発電状況や自給率、収支がわかります。



ご採用時にはスマート分電盤の設置とインターネット回線が必要になりますので、ビルダー様にお申込をお願いします。(弊社ではスマート分電盤は取扱いたしません。)

おうちの見守り

外出先から玄関の施錠状態を確認

外出先でもスマホから自宅玄関の施錠状態の確認が可能。万一カギをかけ忘れた場合でも遠隔操作で施錠できます。

※「解錠操作」はできませんのでご注意ください。

あれ、
玄関のカギ
閉めたっけ?



そんなときも…



LOCK!

戸締まり状態をスマホで確認カギが開いていたらすぐ施錠



天候対策

外出先から窓シャッターを操作

外出先で急に悪天候に…。そんな時はスマホで窓シャッターを遠隔操作。台風やゲリラ豪雨などの際も安心です。

突然の
ゲリラ豪雨で
わが家が心配!



そんなときも…



CLOSE!

外からピッと窓シャッターをCLOSE

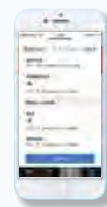

ホームコントローラー対応LIXIL商品

玄関ドア

- ・玄関ドアDA/玄関ドアDA防火戸
- ・ジエスタ2/ジエスタ2防火戸
- ・ジエスタ/防火戸FG-Eジエスタ
- ・グランデル ・グランデル2
- ・プレナスX
- ・リシントII玄関ドア/防火戸リシントII玄関ドア

- ・リシント玄関ドア3/リシント玄関ドア3防火戸
- ・アヴァントス
- ・エルムーブ/防火戸FG-Eエルムーブ
- ・k3シリーズ ・PGシリーズ ・k6シリーズ

窓シャッター

- ・サーモスX/II-H/L
- ・シンフォニーウッディ/マイルド
- ・デュオPG
- ・リフォームシャッター
- ・単体シャッター
- ・エルスター専用単体シャッター

- ・イタリヤ
- ・エアリス
- ・アリーズ
- ・クワトロ

IoTホームLink Life Assist ホームコントローラー 製品仕様



- ☑ ドア・窓シャッターの遠隔操作
- ☑ 太陽光発電の発電・売電量確認
- ☑ エネルギーマネージメント

¥174,900 (税込) (取付設定料込)

※別途、インターネットへの接続及び無線LANルーターが必要となります。
※設定範囲は太陽光発電・ホームコントローラーに対応する玄関ドア・窓シャッターまでとなります。
※プロバイダー契約をお施主様にて、取付設定期間までに完了させてください。
※別途遠方出張費が発生する場合があります。

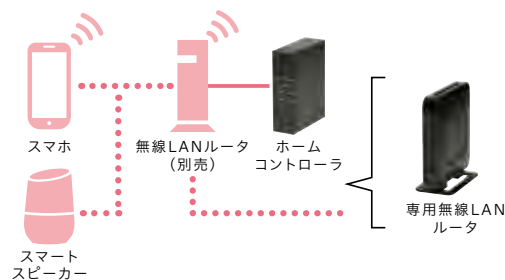

ビルダー様へのご協力をお願い

本サービスをご利用頂くにあたり下記のご協力をお願いします。

- お申込み時におけるWEB申し込みへの必要事項のご記入と手続き
- 必要な機器の設置位置の取り決めと図面への図示
 - ①太陽光ケーブルの引き込み位置
 - ②パワーコンディショナーの設置位置
 - ③蓄電池の設置位置
 - ④分電盤の設置位置
(弊社は分電盤に近接してスイッチボックスとスマートAIを設置します)
※P21～22のガイドをご参照ください。
- 分電盤及びブレーカーのご用意
※ P22のガイドをご参照ください。
- パワーコンディショナー設置用下地のご準備
※ P23のガイドをご参照ください。
- 蓄電池設置用基礎のご準備
※ P23～24のガイドをご参照ください。

ハイブリッド蓄電システムの設置位置について

設置と点検時の作業スペースとして図示されたスペースを必ず確保してください。
※本体周囲を覆うように物が置かれていると、発熱などで停止する場合があります。

HYB蓄電ユニットの上部にHYBパワーコンディショナを設置する場合

単位：mm

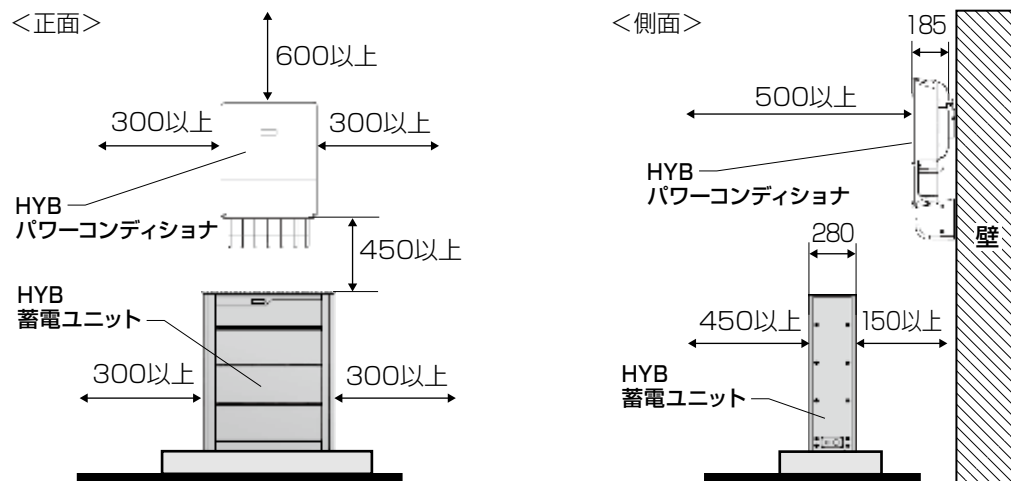

HYB蓄電ユニットの上部以外にHYBパワーコンディショナを設置する場合

単位：mm

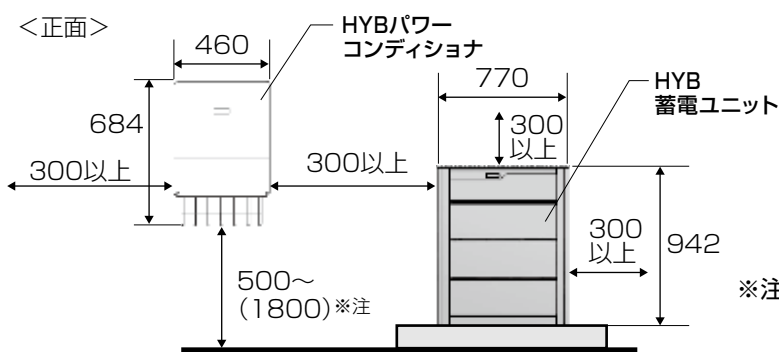

※注 1800mmを超える場合は、側面の運転スイッチに手が届く範囲での設置をお願いします。

HYB蓄電スマートスイッチボックス

単位：mm

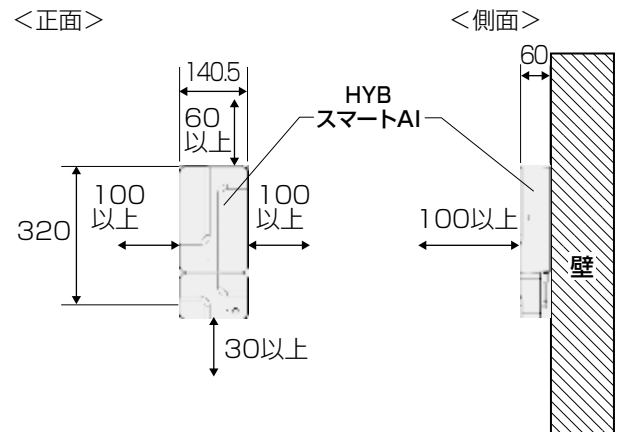
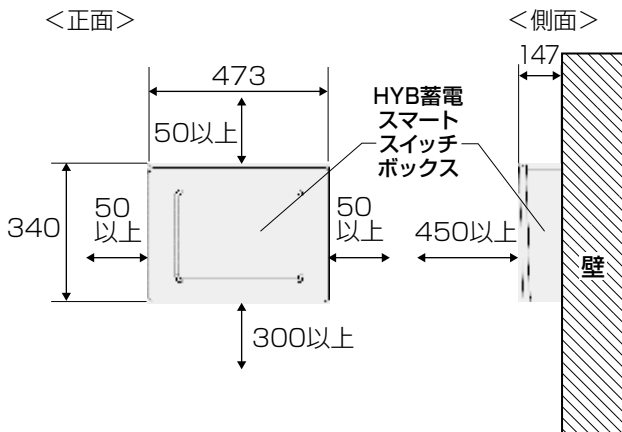

CTケーブルの長さは約3mです。

分電盤から3mのケーブルで届く範囲に取付けてください。

分電盤及びブレーカーのご用意について

- ①分電盤はリミッタースペース付きをお願いします。
 - ②リミッタースペースに**MCCB (サーキットブレーカー) 3P3E逆接続可能型・丸端子仕様**をお取付けください。容量(アンペア)はELB(漏電遮断器)と同じ、又は契約容量です。
 - ③スマートAIの**電源用ブレーカー2P2E 10A以上**を負荷側(2次)へお取付けください。
- ※「建て得バリュー・ライフ」とは違い、2次側に太陽光ブレーカーは不要です。

[ご用意いただく分電盤仕様]

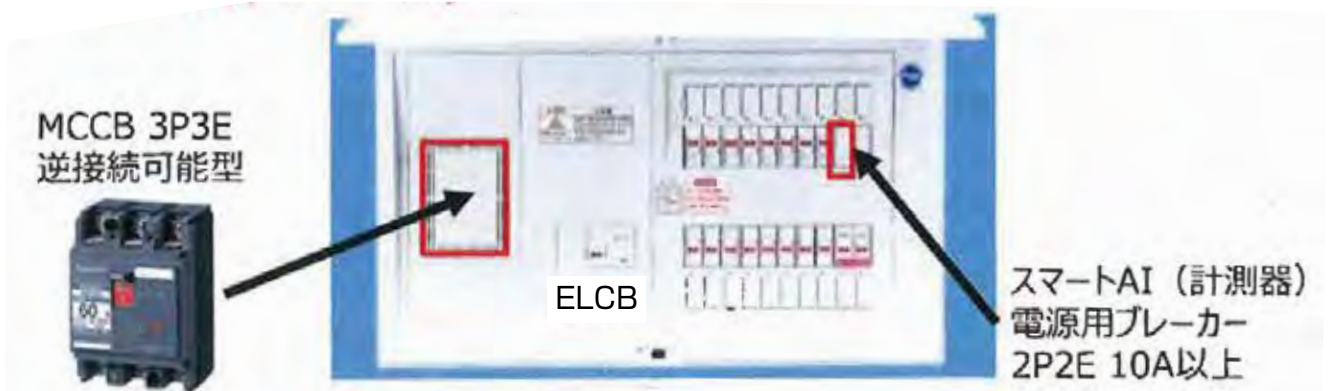

- ・東京電力、中部電力、東北電力、九州電力は必ず**50A以上**になります。
- ・その他電力会社はスイッチBOX内ブレーカーが40A使用していますので40A以上となります。
- ・上記の容量を超えることを前提に主幹ブレーカーと同じ容量のMCCBブレーカー(3P3E接続可能型)を設置してください。

※補助金申請等でHEMSが必要な場合等で、弊社の有料オプション「IoTホームLink Life Assist ホームコントローラー」をご利用の場合には、スマート分電盤の設置が必要となります。

パワーコンディショナー設置用下地のご準備について

[屋内配管の場合]

パワーコンディショナーの取付は
3寸角以上の本柱への取付となります。
間柱には設置ができないため、取付け位置の
 ご検討時にご配慮をお願いします。

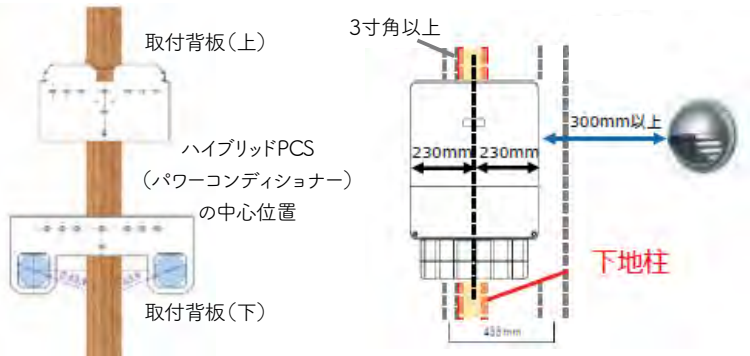

[屋外配管の場合]

下図のように設置予定位置には
 補強用の下地を入れておいてください。

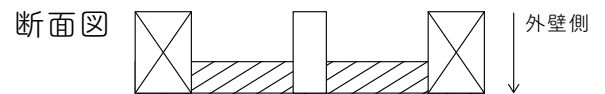

※パワーコンディショナーを屋内に設置する場合にも
 上記断面図の下側が内壁側となるように設置していただくか、
 内装下地ボードの替りに合板を張っていただくようお願いいたします。

蓄電池設置用基礎のご準備について(弊社の工事区分外となります)

[標準仕様で設置の場合]

■基礎高さ:150mm、蓄電池アンカー設置

		A:基礎奥行き(mm)				
		450	500	550	600	650
B:基礎幅 (mm)	900	×	●	●	●	●
	1000	×	●	●	●	●
	1100	×	●	●	●	●
	1200	×	●	●	●	●

最低基礎寸法 A基礎奥行き500mm×B基礎幅900mm以上

<断面図>



[オプション仕様(有料)によるかさ上げ架台(スマートベースH)設置の場合]

■基礎高さ:150mm、蓄電池+かさ上げ架台設置

		A:基礎奥行き(mm)				
		450	500	550	600	650
B:基礎幅 (mm)	900	×	×	×	×	×
	1000	×	×	×	●	●
	1100	×	×	×	●	●
	1200	×	×	×	●	●

最低基礎寸法 A基礎奥行き600mm×B基礎幅1000mm以上

(本仕様はハザードマップでの水没が懸念される地域への設置の場合には推奨の設置方法です)

[設置概要]

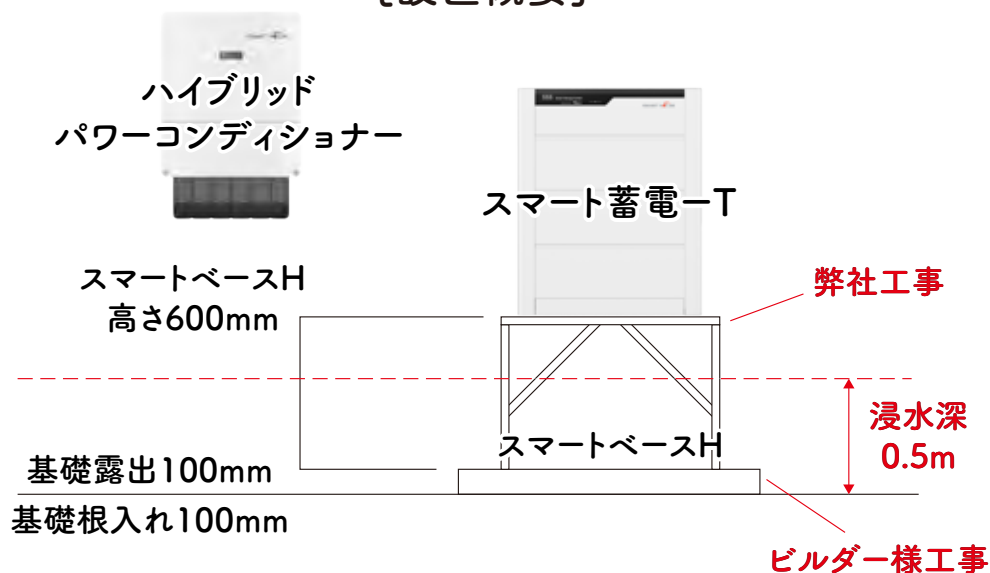

- 蓄電池設置面は必ず水平となる様にお願いします
- 基礎幅・奥行は標準仕様・オプション仕様の寸法をご参照ください
- コンクリート強度、養生期間については、住宅金融支援機構工事仕様書に準じます
- 寒冷地では、根入れ深さは地域によっては変わる為、凍結深度以上の根入れ深さにしてください

建て得でんちにお使いいただく太陽光発電・蓄電池のシステムについて

LIXIL太陽光パネルMシリーズ (2021年4月時点の標準採用モジュール)



公称出力：375W

特徴①：ハーフカットセル

セルをカットすることで電流が小さくなり、
配線部での電力ロス低減

特徴②：9本バスバー

マルチバスバーによる集電効率アップ

9本バスバー電極構造

※標準採用の太陽光パネルは予告なく変更する場合があります。

スマート蓄電システム



スマート蓄電-T



ハイブリッド
パワーコンディショナー



スマート
スイッチボックス-H



スマートAI

Point 1 **停電時も安心な大容量全負荷タイプ**

一般的な4人家族の電気消費量に相当する
約10kWhを充電することが可能なので停電時も安心です。

Point 2 **スマートAI・災害対策モードで、かしこく・安心**

お得と安心～毎日の生活ともしもの備えを自動的に制御。
災害対策モードは災害警報と連動し、自動的に蓄電池への充電を開始します。

Point 3 **安心安全な保証体制**

製品保証は安心の15年保証。
洪水時の故障など、自然災害補償は10年補償。

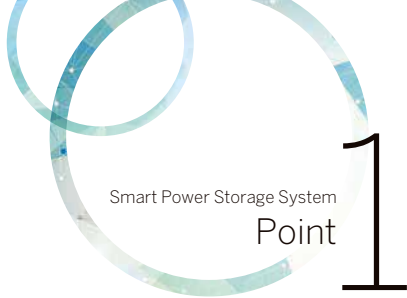

停電時も安心な 大容量全負荷タイプ



満充電の状態です使える機器の目安

【初期実効容量】※2

9.5 kWh

約 34 時間
使えます

余った電力をたっぷり貯められる 大容量の11.5kWh※1

【初期実効容量=9.5kWh※1】

発電した電気を余すことなくたっぷりためておけるのももちろん、もしもの停電時もたくさんの電化製品を使うことができるので、ワンランク上の安心につながります。

※1 冬期の寒冷地において気温によってはシステム保護のため一時的に充電容量を制限する場合があります。

※2 「定格容量」×「放電深度」×「システム効率」が実際に使える電力量＝初期実効容量。

非常時に最低限必要と想定される家電(下図)合計280Wを連続して使用した場合の使用時間

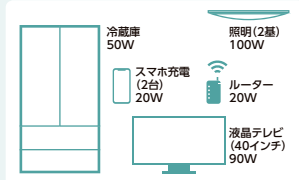

合計280w

※各電化製品の仕様等で消費電力が異なるため、上記使用可能時間を保証しているわけではありません。

【全負荷型】

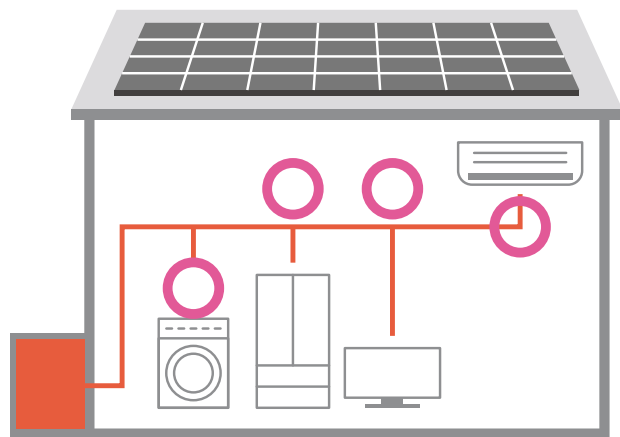

すべてのコンセントが
使用可能。※

いままでの【特定負荷型】

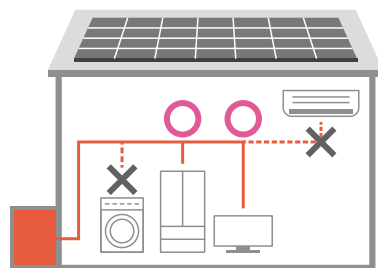

限定したコンセントのみ使用可能。

家中のコンセントが使える【全負荷型】※3

※3 生命に関わる機器(医療機器など)は接続しないでください。

選べるモード

■ 通常



自家消費モード(建て得でんちの標準運転モード)

太陽光発電で作った電力の余剰分を、蓄電池に充電して太陽の出ている夜間や早朝などに活用する自家消費を優先したモードです。



売電モード

夜間電力を蓄電池に充電し、太陽光発電で作った電力の余剰分を全て売電するモードです。

■ 非常時



災害対策モード

災害による停電に備え、強制的に蓄電池を満充電にするモードです。停電時等の非常時は、自立運転モードに自動で切替ります。※台風や大雨などの警報が発表されると自動でこのモードに切替ります。



自立運転モード

太陽光発電と蓄電池のみで電気の充電・供給を行うモードです。

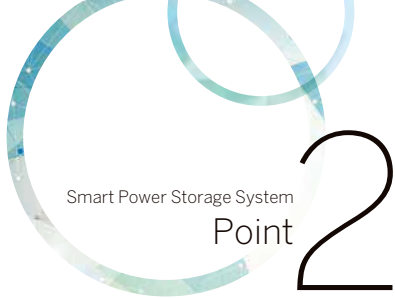

スマートAI・ 災害対策モードで、 かしこく・安心



スマート
AI

気象データから発電予測
つくる予測

翌日の太陽光発電を予測します。

ご利用状況から消費予測
つかう予測

電力消費パターンと生活パターンから消費予測をします。

AIで電気の使う・貯めるを最適化 あなたにぴったりの制御計画を立てます

例えば、雨の予報で休日(在宅)なら、あすは雨の予報で発電が見込めないし休日で電気の消費量が多いから、深夜電力で蓄電池にためておくことができます。

※最適化のため、ご使用開始から1ヶ月程度電力消費の学習期間がございます。

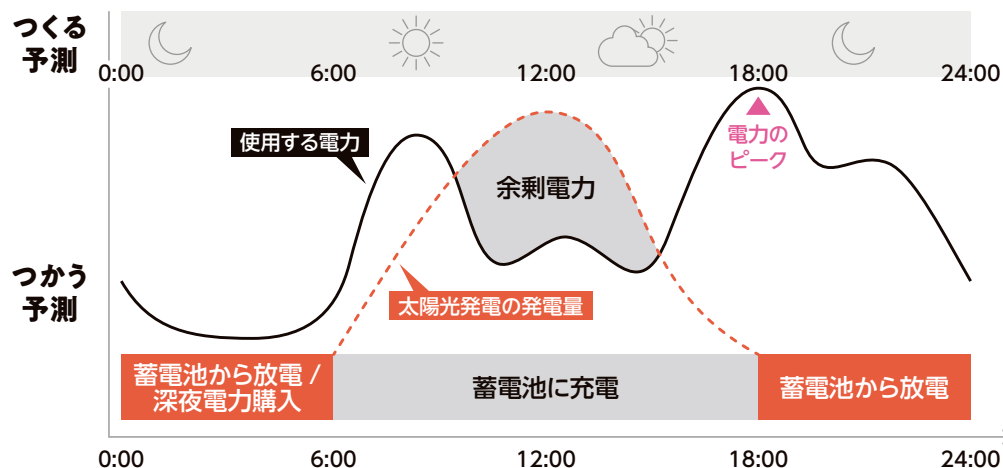

※宅内にインターネット・Wi-Fi環境とスマートフォンが必要になります。

災害モード搭載で、停電の備えも万全

⚠ 災害警報

① 自動で蓄電池に充電スタート



災害対策モード(災害警報発令時)
台風や大雨などの警報が発表されると災害対策モードに切り替わり、自動で蓄電池に充電して停電に備えます。

② 電気を供給

自立運転モード

停電時は太陽光発電と蓄電池のみで電気をまかないすべてのコンセントがお使いになります。

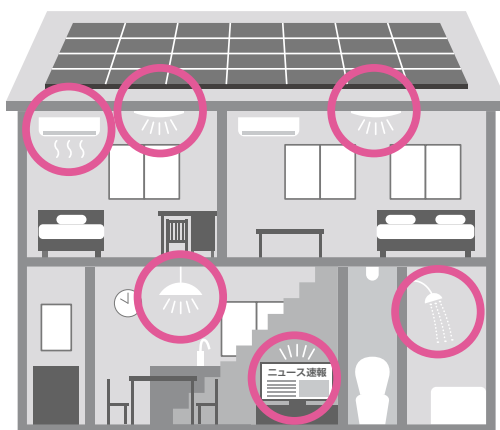

すべてのコンセントが使用可能。

※宅内にインターネット・Wi-Fi環境とスマートフォンが必要になります。

安心安全な保証体制

システム保証

15年 0円



※スマートAI(測定ユニット・コントローラ)の保証期間は1年間となります。

自然災害補償

10年 0円



※地震(地震による火災なども含む)・津波は対象外となります。

※この補償は、住宅の火災保険などの支払責任が同じである他の保険契約または共済契約が優先されます。

※この補償は、スマート蓄電システムを購入されたすべてのお客様を被保険者として、引受保険会社と締結する保険契約です。

※販売元様にて弊社へ加入者様氏名、加入者様住所の登録が必要です。設置完了後、速やかに登録してください。補償が適用されない場合があります。

※詳細は、LIXILスマート蓄電システムカタログに記載の「動産総合保険・機械保険 被保険者証(サンプル)」をご確認ください。

※太陽光パネル(モジュール)は本補償の対象外です。

システム構成

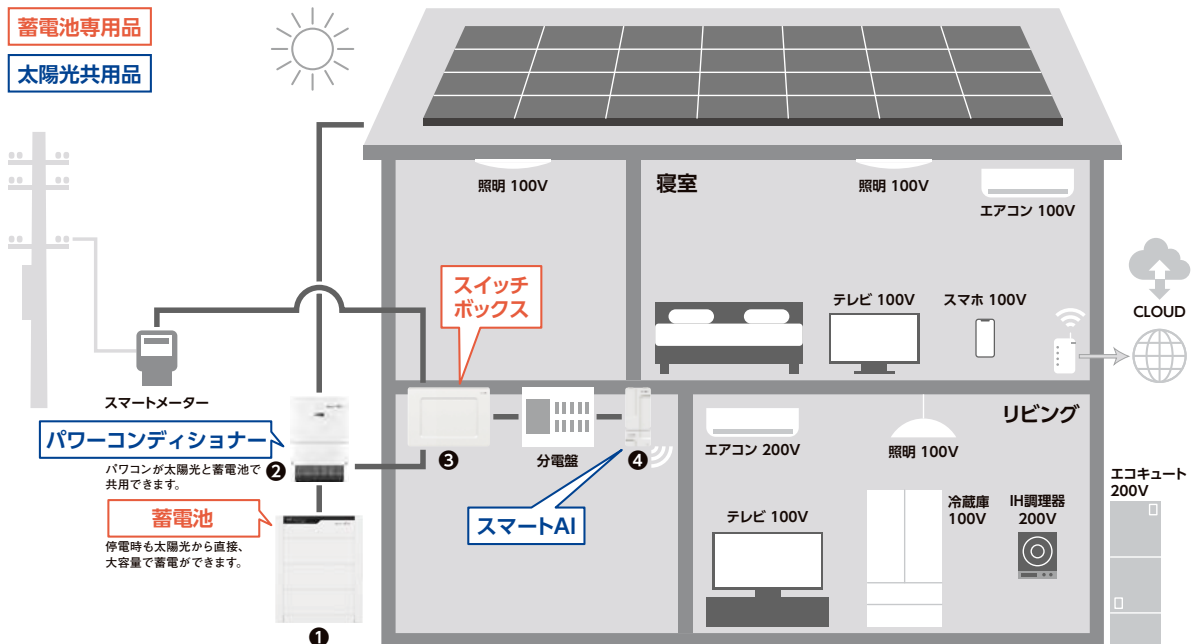

※インターネット環境が必要です

※必ず固定回線をご準備ください。モバイルWi-FiはNG

結線図

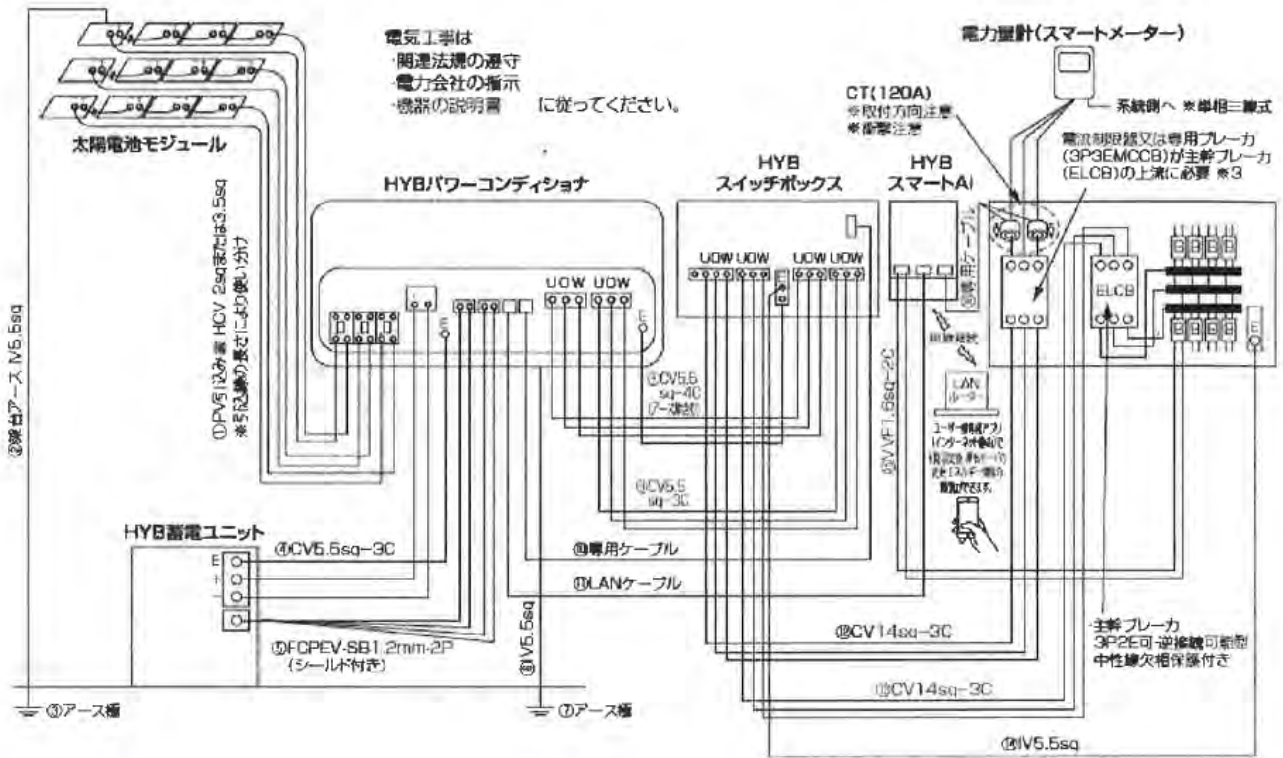

電気工事店様へのお願い

- P22記載のMCCB(3P3E)1台と、2P2E 10A以上のブレーカー1ヶ所を分電盤内に準備してください。
- 本設申請は地域電力会社向けにお申しいただき、その申請控えと分電盤図、付近図を弊社まで送付してください。

蓄電池を屋内設置される場合の留意点

- ①蓄電池本体は151kgですので床上設置される場合には床の補強等耐荷重への配慮をお願いします。
- ②タイル・石材・擬石商品等の上には設置できません。
- ③離隔距離・工事スペースについて下図の配慮をお願いします。

◆背面との距離 ◆前面のスペース確保 ◆左右のスペース確保 ◆上側のスペース確保

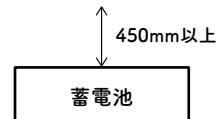
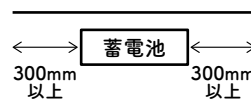
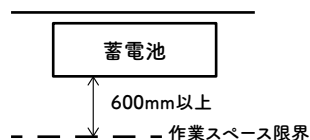

運転開始の流れ

ご入居後、ご自宅のインターネットが開通しましたら、事前に「スマートAIユーザーズマニュアル」にしたがって事前にスマートフォン、タブレット等にアプリをインストールし、初期設定を完了しておいてください。

① 国からの事業認定承認が下りて電力会社の基準が整い次第、弊社からお電話を差し上げます。
(太陽光発電の稼働確認が必要なため日中の連絡になります。)

② ご家庭のWi-Fiネットワークにお手持ちのスマートフォン・タブレットを接続します。
「スマートAIユーザーズマニュアル」の「ネットワーク接続」を行ってください。

③ 画面左上の情報画面でメニューをタップします。



④ 「設定」をタップします。



⑤ 「PCS設定」をタップします。

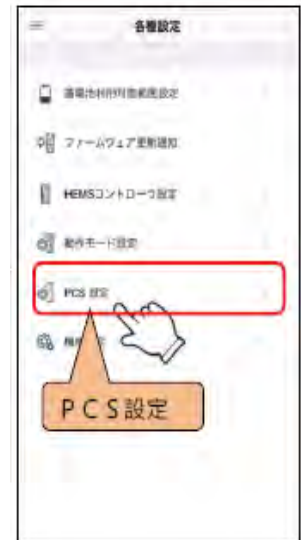

⑥ 連系設定の「設定」をタップします



⑦ 「接続」をタップします。
※接続に数分かかることがあります。



⑧ プルダウンで「On」を選択して「設定」をタップします。



「保存しました」が表示されれば設定完了です。

ご契約について

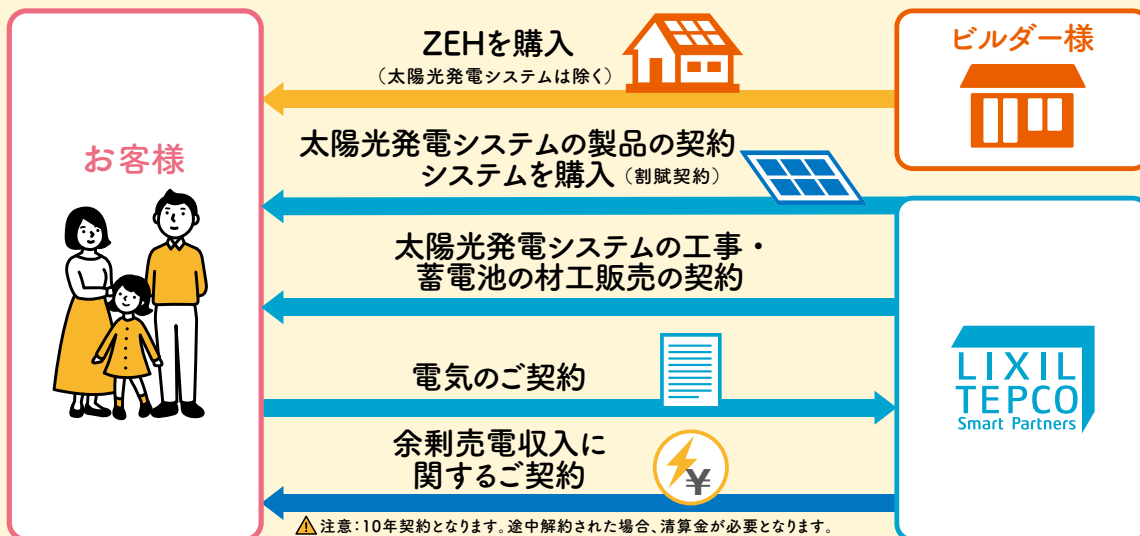

[本サービスのご利用条件・ご注意事項]

<ご利用条件>

- ①国が定めるZEH基準を満たす住宅であること。
- ②本サービスの利用契約のあるビルダー様と建築本体のご契約をいただくこと。
- ③ZEH性能の変更をしないこと。
- ④太陽光発電システム及び蓄電池の改造・変更をしないこと。
- ⑤その他発電機器の設置をしないこと。
- ⑥本サービスで提供する蓄電池以外に電気を貯める設備の設置をしないこと。
- ⑦行政が指定する垂直積雪量が75cm以下のエリアであること。
- ⑧垂直積雪量が51cm～75cmのエリアで縦葺き板屋根の場合は、屋根材の縦ハゼピッチが350mmピッチ以内であること。
- ⑨電気の本設電気控えおよび単線結線図(分電盤図)、付近図(引込図)を2022年10月10日までにご提供いただくこと。
- ⑩建物のお引渡しは2023年3月31日までとなること。

<ご注意事項>

- ①ご利用にあたっては信販会社のローン審査がございます。
- ②太陽光発電システムの系統連系にあたり、送配電事業者より工事費負担金が請求されることがございます。
- ③経済産業省による太陽光発電事業認定に長期間を要する可能性があるため、太陽光発電システムの発電開始が、ご入居から数か月後となる場合がございます。なお、お客様と弊社の契約は、発電開始(送配電事業者による余剰電力買取開始)から10年間です。
- ④手続きに必要な公的証明書類(印鑑登録証明書等)の取得費用はお客様の負担となります。
- ⑤故障等による太陽光発電システム及び蓄電池の停止期間中の売電や自家消費に対する補償は行いません。
- ⑥経済産業省の方針による出力抑制のためのLANルーターの設置が必要になります。
- ⑦保証範囲外のメンテナンスについては費用が発生します。
- ⑧太陽光発電システム機器及び蓄電池の設置に関する近隣とのトラブルについては、弊社は免責とさせていただきます。

※詳しくは当社ホームページ、契約書をご確認ください。

専用のホームページがあります



<https://www.lixiltepcos-sp.co.jp/>

商品に関するお問い合わせ: 0120-228-267

特定商取引法(通信販売)に基づく表記について

販売業者	株式会社 LIXIL TEPCO スマートパートナーズ
代表者	代表取締役社長 柏木 秀
所在地	・本社所在地 〒136-0071 東京都江東区亀戸1丁目36番8号新亀戸ビルディング5階 ・本店所在地 〒136-8535 東京都江東区大島2-1-1
問い合わせ先	・電話 0120-228-267(全日9:00～17:00) ・メール ltsptoiawase@lixil.com
商品(役務の内容)	【商品】 太陽光発電システム・蓄電池
販売価格(役務の対価)	【販売価格】別途お渡しする見積書を参照
代金(対価)の支払時期及び方法	【支払時期及び方法】太陽光発電システム商品代金は太陽光発電システムの施工工事完了後、別途お客様と信販会社が締結するローン契約に基づき信販会社から支払。蓄電池商品代金、太陽光発電システム及び蓄電池の施工代金は、お申込後工事着工までにお支払。
引渡時期(役務の提供期間)	【引渡時期】太陽光発電システムの施工工事完了・連系後
	【役務の内容】電力の供給
	【役務の対価】【支払時期及び方法】本カタログおよび当社ホームページ電気需給約款等のページを参照 https://www.lixiltepcos-sp.co.jp
	【役務の提供期間】2～10年
申込の撤回または解除の条件	太陽光発電システム、蓄電池、電力の供給とともに、法定書面の交付から8日を経過する日までの間に限りクーリングオフが可能です。詳細は、契約締結後に弊社からお送りする書面をご確認ください。



※記載内容は、予告なく変更する場合がありますので、ご了承ください。

業務用 XZ7100 01 2021.4.20 発行