



【重要】建て得でんち版

電気工事店様（設計様）へのお願い

- **本設の申請は各地域の電力会社**にお願いいたします。
- **申請後、必要書類を弊社に送付**ください。送付いただいた後、電力会社と国へ太陽光発電の申請に入ります。申請通過後、発電開始となるため、本設書類の**上棟7日前までのご提出**にご協力をお願いいたします。

※ ビルダーのみなさまへ

- ・当資料が必ず電気工事店様のお手元に届きます様、ご配慮願います。
- ・弊社の電気料金プランをお申込みされなかった場合も、本設書類を太陽光発電の申請に使用しますので、ご提出をお願いいたします。

地域電力さまへの本設の申請後、**以下4点の書類を弊社まで送付願います。**
ご提出はビルダー様経由で、**当社システムにアップロードいただきますよう**お願いいたします。

1. 本設申請書類の控え

- 地域電力さまへの本設の電気申請の控え
(申込番号または設計番号・供給地点番号がわかるもの)
- 契約容量の設定がある地域についてはその契約容量がわかるもの

2. 単線結線図（分電盤図）

- 主開閉器容量、幹線の太さ、回路数がわかるもの
- 計器SBの設定がある場合についてはその容量がわかるもの

3. 引込方法図

- 引込柱の名称と番号の記載があり、引き込み方法がわかる図

4. 配線情報（中国電力管内のみ）

電気の申請の住所に関して

- ◆ **本設電気申請住所と建築確認済証記載住所(申請住所)が一致する**
ようご協力をお願いいたします。

本設電気申請住所が建築確認済証記載住所（申請住所）と一致しない場合は 太陽光発電申請ができません。

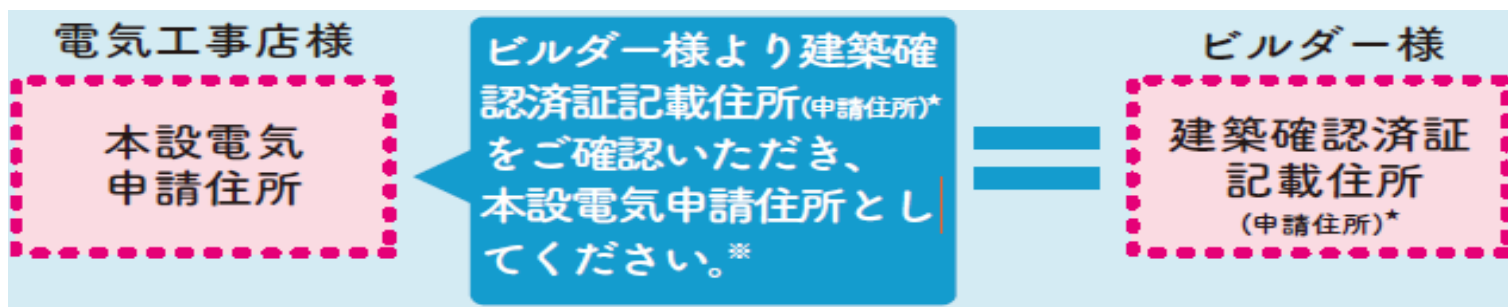

- ◆ 建築確認済証記載住所が不明な場合は、ビルダー様にご確認をお願いいたします。
- ◆ 複数地番の場合は建物が位置する地番の申請をお願いいたします。
- ◆ 地番表記が「●●の一部」のように未確定で代表地番に含まれる場合は代表地番の申請をお願いいたします。
- ◆ 建築確認不要な地域の場合には建築工事届の地名地番にて申請願います。

配線情報（中国電力管内のみ対応要）

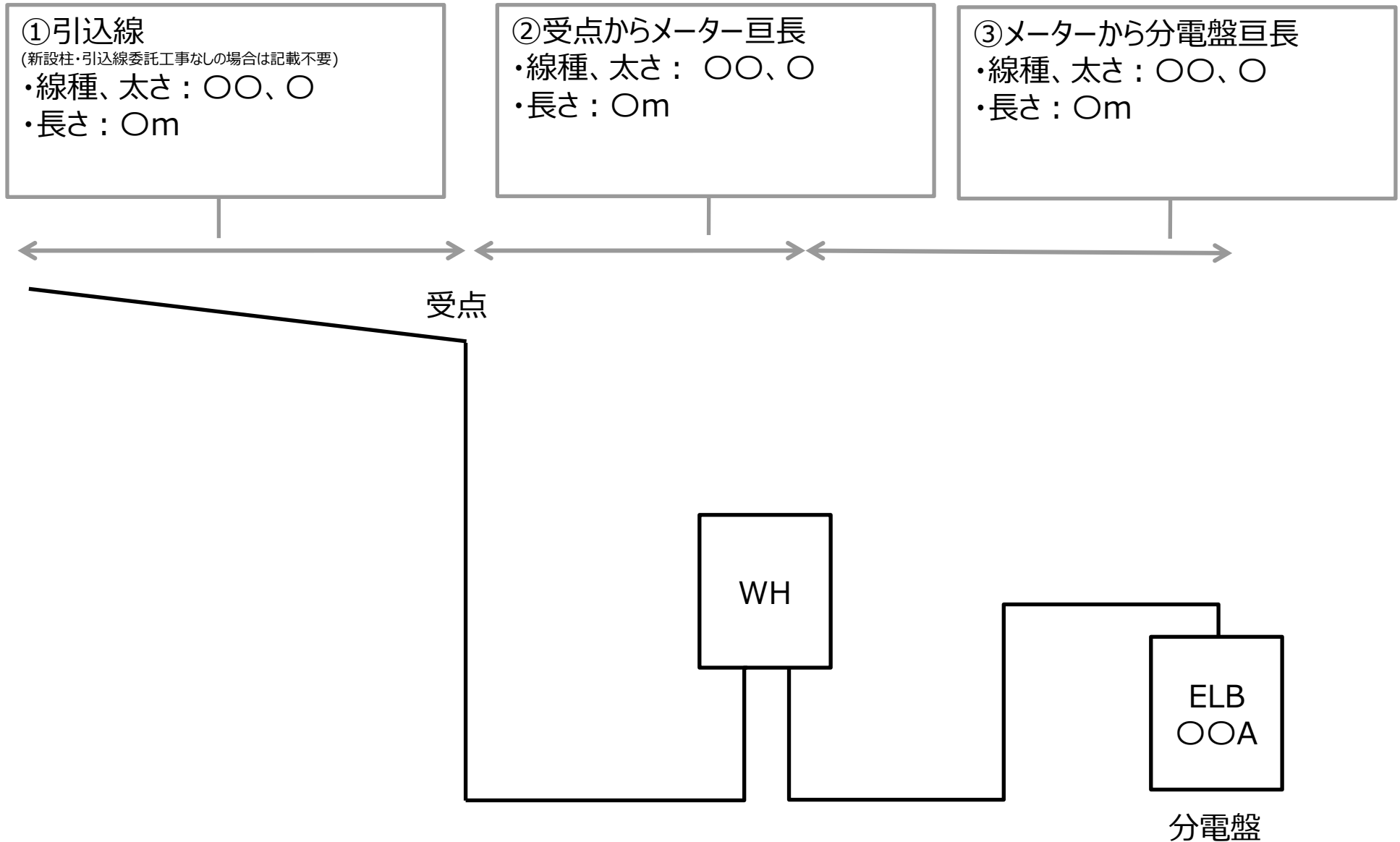

電気の申請に関して

- ◆ 太陽光の申請は、本設申請後に可能となります。太陽光の申請～発電開始には、長い場合で半年以上かかる場合もあります。少しでもお客様の発電開始を早くするために、**上棟7日前までに本設申請・資料のご提出**をお願いいたします。
- ◆ 地域電力さまに申請される電気料金プランについては特段指定はございません。当社への電気契約の切替手続きにお時間をいただく場合がございますので、各地域電力のオール電化住宅・ガス併用住宅等に対応した電気プランのお申込みを推奨いたします。また、解約時違約金が発生するプランにご加入された場合につきましても、**当社では違約金の負担はいたしかねますのでご容赦ください。**
- ◆ LTSPは小売電気事業者ですが、仮設の電気は供給できませんので、地域電力への申請をお願いいたします。
- ◆ その他お問合わせは、ltspuser@lixil.comまでメールでお願いいたします。

夜間時間の設定（建て得でんきEのみ）

- ◆「建て得でんきE」は、地域電力と夜間時間が異なります。そのため、エコキュートの**夜間時間設定を1～6時（東京電力管内と同じ夜間時間）に設定を**お願いします。

※東京電力EPの「**スマートライフS/L**」に設定ください。

※有料オプション（おひさまエコキュート）をご利用いただいている方は上記の限りではございません。

主開閉器の2次側接続

- ◆エコキュートなどの負荷ブレーカーは**すべて、主開閉器の2次側**に接続ください。

インターネットの開通について

- ◆本システムの稼働にはインターネット環境があることが必須です。ビルダー様にご確認をお願いいたします。

内線設計に関して

◆内線設計は、住宅使用機器側の仕様・条件とパワコンの定格出力電流値等条件を考慮した総合的な設計（電気設備容量、幹線種・容量・耐熱条件等）をビルダー様・電気工事店様でお願いいたします。

太陽光発電のブレーカー

◆建て得でんちご採用の場合、太陽光パワコン用ブレーカーのご準備は不要です。

パワコン機種	定格出力電流	必要ブレーカー
5.5 k W用	27.2Arms※	弊社準備

※上記パワコン仕様をご参照いただき、敷設環境等も考慮の上ゆとりをもった幹線設計をお願いします。

Arms = A（電流値）のrms（実効値）の意。

<工事概要>

■ 分電盤：リミッタースペース付タイプを設置

- ① 配線用遮断器 (MCCB) : リミッタースペースに設置 (3P3E 逆接続可能型・丸端子仕様)
※②のELBと同容量 50A以上 100A以下
- ② 漏電遮断器 (ELB) : 3P3Eまたは3P2E 中性線欠相保護付
- ③ 通信用BOX電源用ブレーカー : 2P1E 20A×1 予備回路の確保
- ④ ヒーター電源用ブレーカー : 2P1E 20A×1 予備回路の確保 ※参考 9.8kWhタイプ蓄電池 消費電力420w 8℃付近で動作

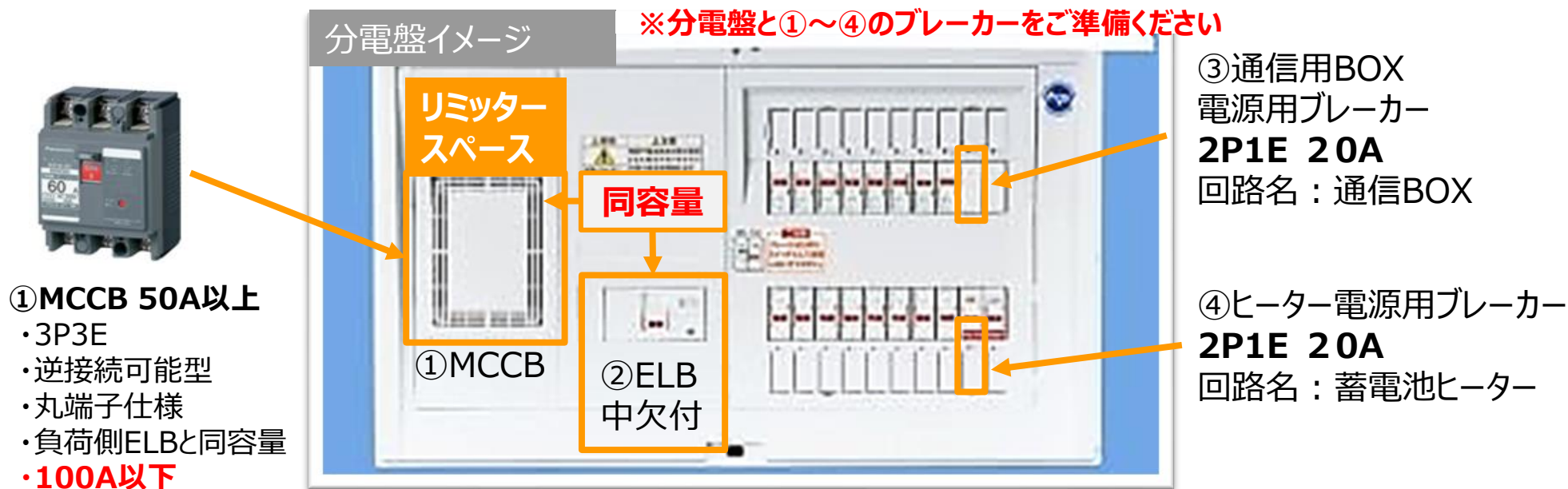

※『スマイル・ライフ・バリュー』とは違い2次側に太陽光ブレーカー設置は不要

※竣工後オプションをご採用の方は「①配線用遮断器」を分電盤横フリーBOX内に設置することも可

「建て得でんち」結線図（イメージ）

分電盤：リミッタースペース付分電盤

※グレー部分は弊社施工店工事範囲

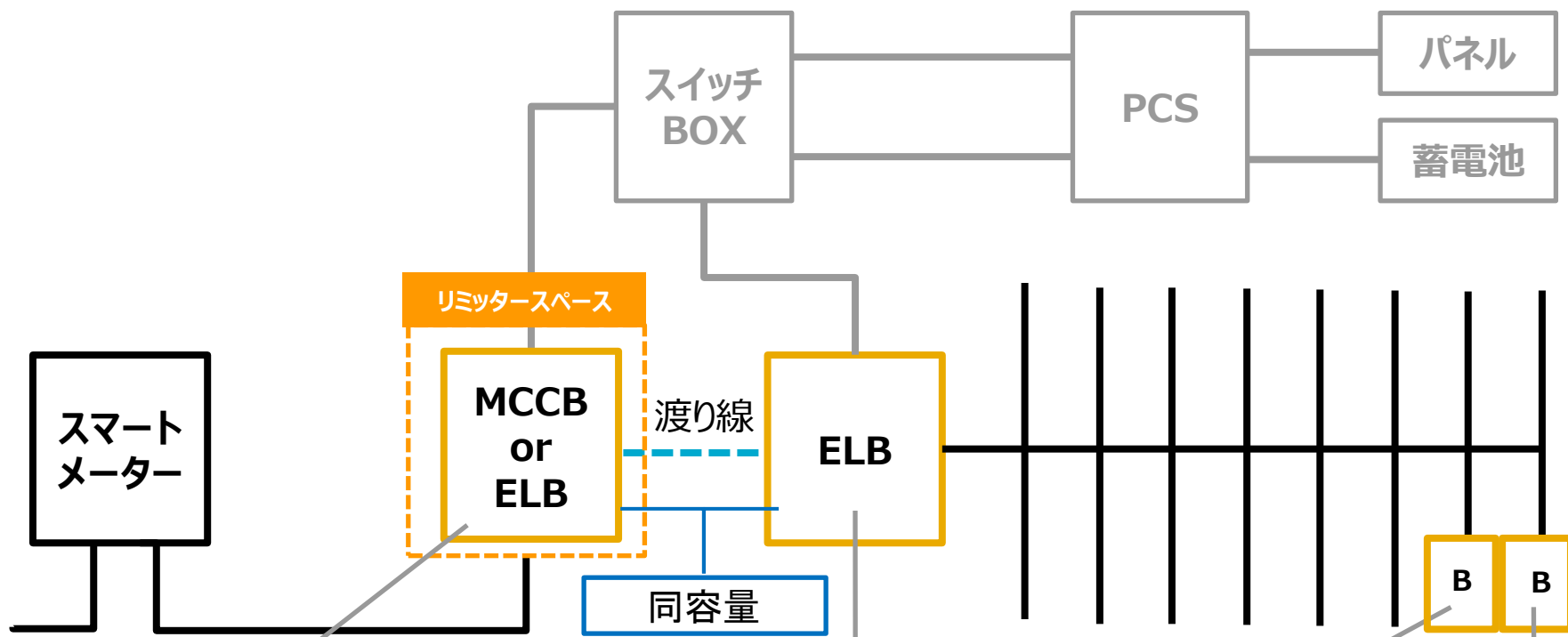

- ・3P3E 50A以上
- ・逆接続可能型
- ・丸端子仕様
- ・**負荷側のELBと同容量を選定ください**
- ・負荷側のELBへ渡り線による仮接続
お願いいたします

3P2E可
・中性線欠相保護付

通信用BOX電源用ブレーカ
2P1E 20A
回路名：通信BOX

ヒーター用電源用ブレーカ
2P1E 20A
回路名：蓄電池ヒーター

電気的设计について

- ◆ 電気的设计には、必ず**LIXILの「スマート蓄電システム」のカタログ**にて仕様のご確認をお願いいたします。
- ◆ 主開閉器容量は**100A以下**になるよう设计をお願いします。超過する場合は分電盤を100A以下になるよう分割して頂く必要があります。

※分割された分電盤には蓄電池は作用しません。蓄電池を接続した分電盤内でのみご利用頂けます。

- ◆ MCCBの一次側を**22sq以下**の配線径で设计をお願いします。



スマートスイッチボックス-H	
Z-V111-NMAJ	
型式	SKS-1A
幹線最大通電電流	100A
入出力回路	幹線・負荷※1、PCS系統、PCS自立
定格入力電圧	AC100/200V
定格周波数	50/60Hz
電気方式	単相3線式
設置環境	屋内
外形寸法	W473×H340×D147mm
質量	約8kg
設置環境温度範囲	-10~45℃ ※2
設置環境湿度範囲	0~95% ※2
保護等級	IP2X相当
価格(税別)	¥329,100

※1:但し幹線容量が100A(20kVA)を超過する場合は蓄電システムの負荷側が100A以下になるよう分割する必要があります。この場合、停電時の電力供給はスマートスイッチボックスに接続された回路に限定されます。

株式会社 LIXIL
 会社や商品についての情報のご確認は、LIXIL オフィシャルサイトで
<https://www.lixil.co.jp/>
 ※ショールーム所在地、カタログの閲覧・請求、取寄・CADデータなどの各種情報は、上記オフィシャルサイトからご確認ください。
 蓄電池のご購入・使い方などのご情報は、お問い合わせ窓口まで
 受付時間:月~金 9:00~18:00(祝日、年末年始、業務休止日を除く)
 TEL. ☎ 0120-694-633
 TEL. ☎ 0120-694-633

契約容量 20kVA超 案件 対応策(例)

- ※ 停電時に使用する可能性が低い機器を一般負荷として蓄電システムの負荷から分離ください。
- ※ 対応案のMCCB(ELCB)、一般・特定負荷の容量配分等は指定ではありません。適宜選定ください。

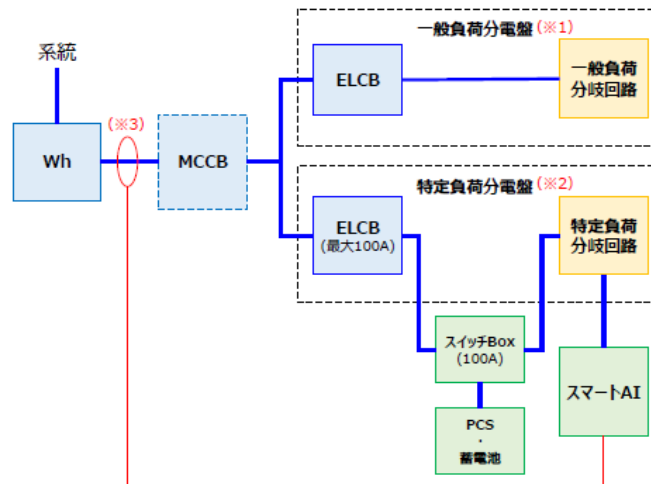

注意

※1: 一般負荷分電盤には、停電時に蓄電システムからの電力供給できません。一般負荷分電盤には、EV充電器、床暖房などの停電時に使用が必須ではないと思われる機器を接続してください。

※2: 停電時には特定負荷分電盤に電力が供給されます。特定負荷分電盤には、停電時に使用が見込まれる機器を接続してください。

※3: スマートAIのCTで計測できる電流値は最大120Aです。また16φまでに対応しています。

注意：2世帯物件の契約ブレーカー

- ◆ 原則は、契約ブレーカーは屋内分電盤内を設置をお願いします。1契約にて2世帯の契約をご予定の場合契約ブレーカーの設置個所にご注意ください。

<NG例> 屋外 契約ブレーカーを設置するケース

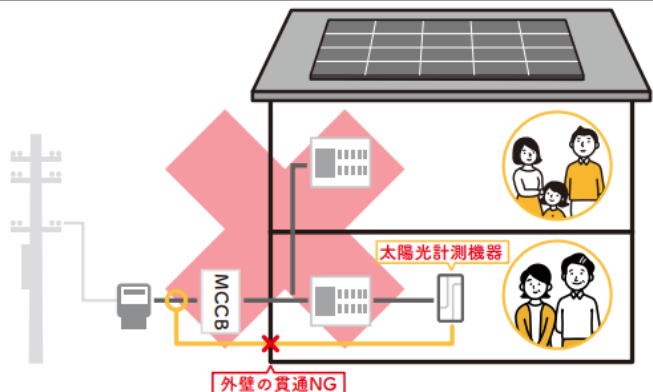

<屋外契約ブレーカ設置>

発電設備の計測CTを
契約ブレーカーの1次側に設置する必要があり
別途外壁部の施工が必要となります

<OK例> 屋内 契約ブレーカーを設置するケース

分電盤最後列より
別分電盤へ

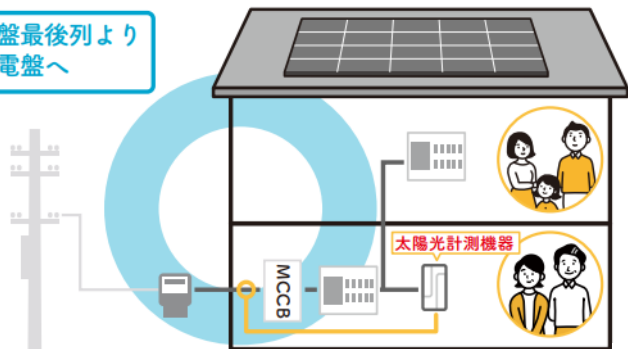

屋内契約ブレーカー
2次側より分岐

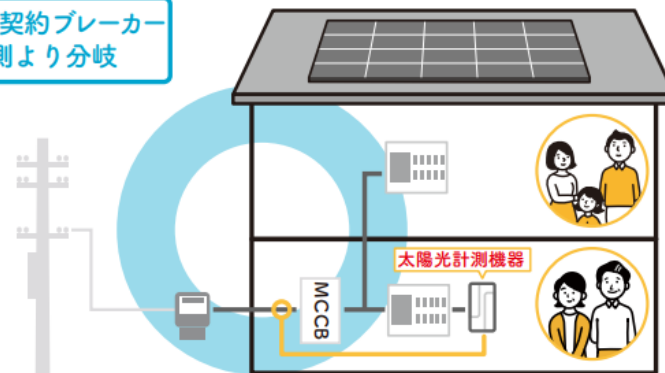

どちらのパターンも
更に屋外開閉器を追加可

分電盤周りの設置スペースについて

分電盤周りに設置する機器について、下記をご参考に設置スペースの確保をお願いします。

